



TTR 55 S

Ⓓ	<i>Bedienungsanleitung – Luftentfeuchter</i>	A - 1
ⒼⒷ	<i>Operating manual desiccant dehumidifier</i>	B - 1
Ⓕ	<i>Mode d'emploi - Déshumidificateur à adsorption</i>	C - 1
Ⓓ	<i>Hava kurutucusunun - Kullanım kılavuzu</i>	D - 1



Inhaltsübersicht

Gerätebeschreibung.....	A - 1
Aufstellung.....	A - 1
Sicherheitshinweise.....	A - 2
Inbetriebnahme.....	A - 2
Außerbetriebnahme.....	A - 4
Gerätetransport.....	A - 4
Pflege und Wartung.....	A - 5
Störungsbeseitigung.....	A - 5
Bestimmungsgemäße Verwendung.....	A - 6
Kundendienst und Gewährleistung.....	A - 6
Umweltschutz und Recycling.....	A - 6
Elektrisches Anschlussschema.....	A - 6
Leistungsdiagramm.....	A - 7
Technische Daten.....	A - 7
Wartungsprotokoll.....	A - 8

Vor Inbetriebnahme / Verwendung des Gerätes ist diese Anleitung sorgfältig zu lesen! Bei nicht bestimmungsgemäßer Verwendung, Aufstellung, Wartung etc. oder eigenmächtigen Änderungen an der werkseitig gelieferten Geräteausführung erlischt jeglicher Gewährleistungsanspruch. Änderungen vorbehalten. Diese Betriebsanleitung muß immer in unmittelbarer Nähe des Aufstellungsortes, bzw. am Gerät aufbewahrt werden.

Gerätebeschreibung

Die Geräte sind für eine universelle und problemlose Luftentfeuchtung konzipiert.

Sie lassen sich dank ihren kompakten Abmessungen bequem transportieren und aufstellen.

Die Geräte arbeiten nach dem Adsorptionsprinzip und sind mit Ionisator, geräusch- und wartungsarmen Umluftventilatoren sowie einem Netzkabel mit Stecker ausgerüstet.

Die vollautomatische Steuerung, der Kondensatbehälter mit integrierter Überlaufsicherung und der Anschlussstutzen für direkte Kondensatableitung garantieren einen störungsfreien Einsatz.

Die Geräte entsprechen den grundlegenden Sicherheits- und Gesundheitsanforderungen der einschlägigen EU- Bestimmungen.

Die Geräte sind betriebssicher und einfach zu bedienen.

Die Geräte werden überall dort eingesetzt, wo auf trockene Räume Wert gelegt wird und wirtschaftliche Folgeschäden (z. B. durch Schimmelbildung) vermieden werden sollen.

Zur Verwendung kommen die Geräte unter anderem zum Austrocknen und Entfeuchten von:

- Wohn-, Schlaf-, Dusch- oder Kellerräumen, Dachböden.
- Waschküchen, Wochenendhäusern, Wohnwagen.
- Museen, Archiven, Laboren.
- Wellnessbereiche, Wasch- und Umkleieräumen etc.
- Garagen, Lagerräumen.

Funktionsablauf

Durch den Taster ON/OFF werden die Geräte ein- und ausgeschaltet. Es leuchtet die LED des zuletzt gewählten Betriebsmodus im Bedienungstableau.

Der Umluftventilator saugt die feuchte Raumluft über das Ansauggitter mit Filter, den Kondensator und den dahinter liegenden Adsorptionsrotor an.

Im internen Regenerationskreislauf wird die Luft über ein Heizelement geleitet, trocknet den Adsorptionsrotor und führt die feuchte warme Luft durch den Kondensator.

Am kühleren Kondensator wird der Raumluft Wärme entzogen und bis unter den Taupunkt abgekühlt. Der in der Raumluft enthaltene Wasserdampf schlägt sich als Kondensat nieder.

Abhängig von der Raumlufttemperatur und der relativen Luftfeuchtigkeit tropft das kondensierte Wasser stetig durch den integrierten Ablaufstutzen in den darunter befindlichen Kondensatbehälter.

Die so aufbereitete, trockenere Luft vermischt sich wieder mit der Raumluft. Durch die ständige Zirkulation der Raumluft durch das Gerät wird die relative Luftfeuchtigkeit im Aufstellungsraum allmählich bis auf den fest eingestellten Feuchte- wert (45% r. F.) reduziert.

Im Kondensatbehälter ist ein Schwimmer angebracht, der bei gefülltem Behälter den Entfeuchtungsbetrieb über einen Mikroschalter unterbricht. Die Geräte schalten mit einem Signalton (5 mal) ab und die Kontrollleuchte „FULL TANK“ auf dem Bedienungstableau leuchtet auf. Diese erlischt erst beim Wiedereinsetzen des entleerten Kondensatbehälters. Die Geräte kehren in den zuvor gewählten Betriebsmodus zurück.

Im unbeaufsichtigten Dauerbetrieb mit externem Kondensatanschluss wird das anfallende Kondensat kontinuierlich über einen Schlauchanschluss am Kondensatbehälter abgeleitet.

Aufstellung

Für einen optimalen ökonomischen und sicheren Gerätebetrieb sind unbedingt die folgenden Hinweise zu beachten:

- Die Geräte sind standsicher und aufrecht aufzustellen, damit ein ungehinderter Abfluss des Kondensates sichergestellt ist.
- Die Geräte sind nach Möglichkeit in der Raummitte aufzustellen, damit eine optimale Luftzirkulation gewährleistet ist.
- Es ist sicherzustellen, dass die Raumluft ungehindert angesaugt und wieder ausgeblasen werden kann.
- Ein Mindestabstand von 40 cm zu Wänden und von 60 cm oberhalb des Gerätes ist unbedingt einzuhalten.
- Die Geräte sollten nicht in unmittelbarer Nähe von Heizkörpern oder anderen Wärmequellen aufgestellt werden.
- Eine bessere Raumluftzirkulation wird erreicht, wenn die Geräte ca. 1 m erhöht aufgestellt werden.

Der Luftstrom wird auf seinem Weg durch bzw. über den Kondensator bis unter den Taupunkt abgekühlt. Der Wasserdampf kondensiert und wird in einer Kondensatfalle gesammelt und abgeführt.

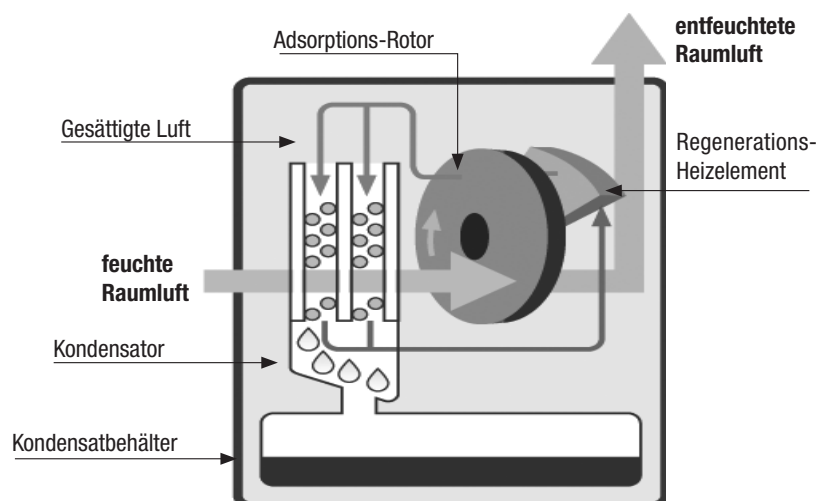

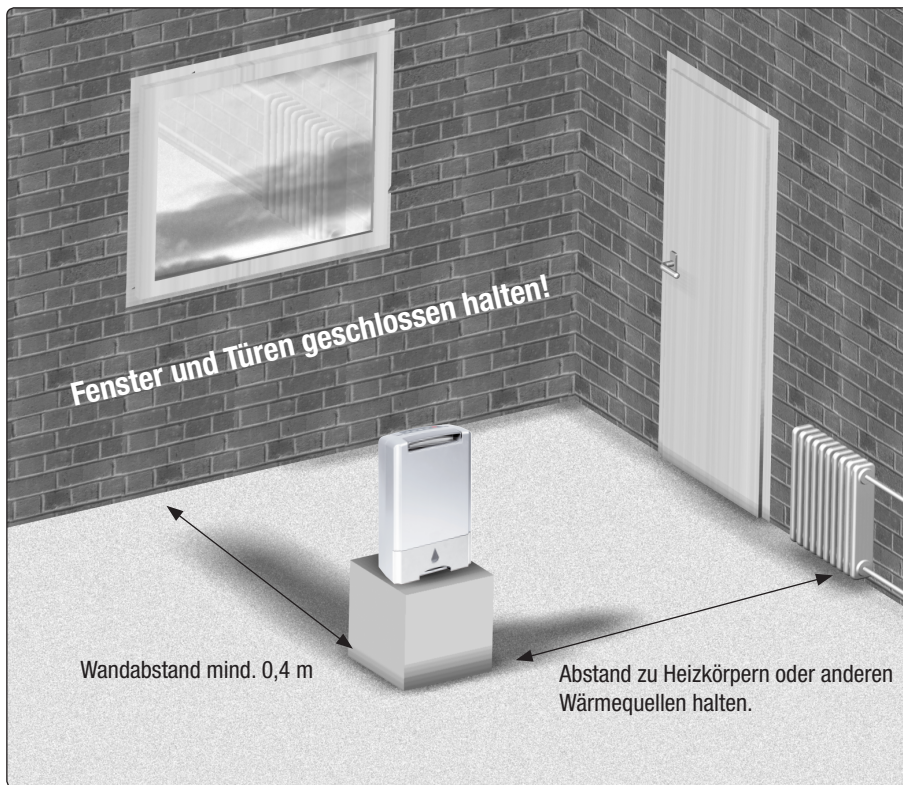

Schematische Darstellung der Aufstellung des Luftentfeuchters

- Der zu trocknende bzw. zu entfeuchtende Raum muss gegenüber der umgebenden Atmosphäre immer geschlossen sein.
- Offene Fenster, Türen usw. sowie das häufige Betreten und Verlassen des Raumes muss möglichst vermieden werden.
- Die Geräte dürfen nicht in stark staub- / bzw. chlorhaltiger Umgebung oder in Räumen mit ammoniakhaltiger Atmosphäre verwendet werden.
- Die Geräteleistung ist ausschließlich abhängig von der räumlichen Beschaffenheit, Raumtemperatur, relativen Luftfeuchte und Beachtung der Aufstellanweisungen.

Elektrischer Anschluss

- Die Geräte werden mit 230 V / 50 Hz Wechselstrom betrieben.
- Der Elektroanschluss erfolgt über ein angebautes Netzkabel mit Schutzkontaktstecker.



HINWEIS

Bei der Aufstellung der Geräte in extremen Nassbereichen wie Waschküchen, Duschen oder ähnlichen, sind die Geräte bauseits über einen den Vorschriften entsprechenden Fehlerstrom-Schutzschalter abzusichern.

- Verlängerungen des Anschlusskabels dürfen nur in Abhängigkeit von Kabellänge, Anschlussleistung des Gerätes und unter Berücksichtigung der örtlichen Verwendung ausgeführt werden

ACHTUNG

Alle Kabelverlängerungen dürfen nur im aus- bzw. abgerollten Zustand verwendet werden. Das Gerät darf nicht vor Ablauf der Nachkühlzeit von 2 Minuten vom Netz getrennt werden.

Sicherheitshinweise

Die Geräte wurden vor ihrer Auslieferung umfangreichen Material-, Funktions- und Qualitätsprüfungen unterzogen.

Trotzdem können von den Geräten Gefahren ausgehen, wenn sie von nicht eingewiesenen Personen unsachgemäß oder nicht bestimmungsgemäß eingesetzt werden.

Folgende Hinweise sind unbedingt zu beachten:

- Die Geräte dürfen nicht in explosionsgefährdeten Räumen aufgestellt und betrieben werden.
- Die Geräte dürfen nicht in öl-, schwefel-, chlor-, oder salzhaltiger Atmosphäre aufgestellt und betrieben werden.
- Die Geräte müssen aufrecht und standsicher aufgestellt werden.
- Die Geräte dürfen keinem direkten Wasserstrahl ausgesetzt werden.
- Ein freier Luftansaug und Luftausblas muss immer gewährleistet sein.
- Die Luftansauggitter müssen immer frei von

Schmutz und losen Gegenständen sein.

- Die Geräte dürfen während des Betriebes nicht abgedeckt werden.
- Nie fremde Gegenstände in die Geräte stecken.
- Die Geräte dürfen während des Betriebes nicht transportiert werden.
- Die Geräte dürfen nur aufrecht transportiert werden.
- Die Kondensatbehälter müssen vor jedem Ortswechsel entleert werden.

Inbetriebnahme

Vor jeder Inbetriebnahme oder entsprechend den örtlichen Erfordernissen müssen die Ansaug- und Ausblasgitter auf Verschmutzung kontrolliert werden.

HINWEIS

Verschmutzte Gitter und Filter sind umgehend zu reinigen, bzw. auszutauschen.

Wichtige Hinweise vor der Inbetriebnahme:

- Alle Verlängerungen des Elektroanschlusses müssen über einen ausreichenden Leitungsquerschnitt verfügen und dürfen nur vollständig aus- bzw. abgerollt verwendet werden.
- Das Netzkabel nicht als Zugschnur benutzen.
- Die Geräte arbeiten nach dem Einschalten vollautomatisch bis zur Regelabschaltung durch den Timer oder Schwimmer des gefüllten Kondensatbehälters.
- Der Kondensatbehälter muss ordnungsgemäß eingesetzt sein.
Ohne korrekt eingesetzten Kondensatbehälter ist keine Gerätefunktion möglich!
- Die Geräte sind zur Sicherheit mit einem Neigungsschalter versehen, der den Betrieb eines umgefallenen oder liegenden Gerätes verhindert.
Ein Geräterneustart ist erst bei aufrechter Aufstellung möglich!
- Sollen die Geräte im Dauerbetrieb mit einem externen Kondensatanschluss arbeiten, ist der entsprechende Abschnitt zu beachten.

Bedienungstableau

Auf dem Bedienungstableau befinden sich die Bedientasten sowie die Kontroll- und Anzeigeluchten.

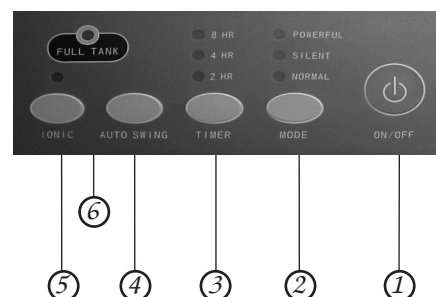

1. ON / OFF

Mit dieser Taste wird das Gerät ein- und ausgeschaltet.

Ausschaltverzögerung von ca. 2 Minuten beachten.

2. MODE

Mit dieser Taste wird zwischen den 3 Betriebsarten „POWERFUL“, „SILENT“ und „NORMAL“ umgeschaltet.

3. TIMER

Mit dieser Taste wird der Ausschalttimer für 2, 4 oder 8 Stunden aktiviert.

4. AUTO SWING

Mit dieser Taste wird der automatische Swingbetrieb der Luftleitklappe eingeschaltet.

5. IONIC

Mit dieser Taste wird der Ionisator zur Anreicherung der Raumluft, mit negativ geladenen Ionen, eingeschaltet.

6. Anzeige „FULL TANK“

Diese Leuchte zeigt an, dass der Kondensatbehälter voll ist und geleert werden muss. Bei Abschaltung durch den Schwimmerschalter erzeugt das Gerät 5 Signaltöne.

Inbetriebnahme der Geräte

1. Den Elektroanschluss der Geräte mit einer ordnungsgemäß abgesicherten Netzsteckdose verbinden.



2. Den Taster ON/OFF auf dem Bedienungstableau betätigen.



HINWEIS

Solange das Gerät nicht von der Netzspannung getrennt wird, stellt sich beim Einschalten die zuletzt gewählte Betriebsart (MODUS, IONIC und AUTO SWING) ein.

3. Die Luftleitklappe an der Geräteoberseite öffnet sich vollständig. Der Betriebsmodus ist „NORMAL“ und der Ionisator sowie der Timer sind nicht aktiviert.

4. Mit der Taste „MODE“ die gewünschte Betriebsart einstellen.

NORMAL

Dies ist der Komfortmodus. Das Gerät regelt, nach Zeit (12 Std.) oder Erreichen der fest eingestellten Feuchte, die Entfeuchtungsleistung und Ventilatorstufe.

relative Feuchte über 55%
- max. Entfeuchtungsleistung
- mittlere Ventilatorstufe

relative Feuchte 45 - 55%
- min. Entfeuchtungsleistung
- min. Ventilatorstufe

relative Feuchte unter 45%
- Entfeuchtung aus
- min. Ventilatorstufe

Programmablauf der Elektronik

Betriebsart	Leistungsaufnahme	Ventilatorstufe	relative Feuchte
NORMAL	2. Stufe / 560W	medium	über 55%
	1. Stufe / 340W	min.	45 - 55%
	—	min.	unter 45%
SILENT	1. Stufe / 340W	min.	über 45%
	—	min.	unter 45%
POWERFUL	2. Stufe / 560W	max.	45 - 55%
	—	max.	unter 45%

Nach 12 Stunden Betriebsdauer in der max. Leistungsstufe schaltet die Regelung automatisch auf die min. Leistungsstufe um.

Sinkt danach die relative Feuchte unter 45%, schaltet sich die Funktion Entfeuchtung aus. Der Ventilator läuft zur Feuchtemessung in der min. Stufe weiter. Steigt anschließend die relative Feuchte wieder über einen Wert von 45%, schaltet sich die min. Entfeuchtungsstufe hinzu. Eine Rückkehr in die max. Leistungsstufe kann nur manuell über den Taster ON/OFF erfolgen.

SILENT

Der Betriebsmodus mit der geringsten Geräuschentwicklung. Optimal für den Betrieb in den Nachtstunden.

relative Feuchte über 45%
- min. Entfeuchtungsleistung
- min. Ventilatorstufe
relative Feuchte unter 45%
- Entfeuchtung aus
- min. Ventilatorstufe

POWERFUL

Die Betriebsart mit der größtmöglichen Leistung.
relative Feuchte 45 - 55%
- max. Entfeuchtungsleistung
- max. Ventilatorstufe
relative Feuchte unter 45%
- Entfeuchtung aus
- max. Ventilatorstufe

ACHTUNG

Nach 12 Std. Betrieb mit max. Leistung schaltet die Regelung automatisch auf min. Leistung zurück.

Die Taste „AUTO SWING“

Mit dieser Taste wird die oszillierende Funktion der Luftleitklappe eingestellt.

Ein weiterer Druck auf die Taste stoppt die Klappe an der jeweiligen Position. Somit kann die jeweils günstigste Ausblasposition gewählt werden. Mit der Swingfunktion wird die Luftverteilung im Raum verbessert.

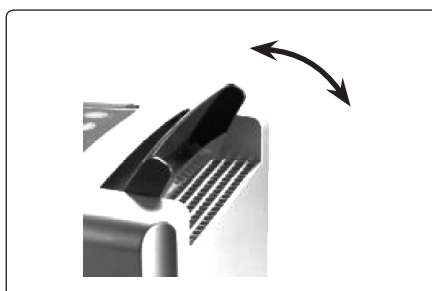

Folgende Hinweise sind ebenfalls unbedingt zu beachten:

- Einen ungehinderten Luftausblas sicherstellen
Nur so ist ein optimaler Gerätebetrieb gewährleistet!
- Es ist darauf zu achten, dass empfindliche Gegenstände, wie z. B. Zimmerpflanzen, nicht direkt vom austretenden Luftstrom getroffen werden.

IONISATOR

Das Gerät besitzt einen Ionen Generator zur Erzeugung von negativen Ionen.

Eine hohe Konzentration an negativen Ionen befindet sich z.B. in Gebirgen, an Wasserfällen und in Wäldern und der Mensch empfindet die eingatmete Luft als „rein“. In Räumen ist nur eine geringe Ionen-Konzentration vorhanden.

Hier kann der Ionen-Generator mit Ionen die Sauerstoffmoleküle der Umluft anreichern und für ein menschliches Wohlbefinden sorgen.

Ebenfalls werden Schwebstoff- und Staubteile in der Luft gebunden, so dass eine natürliche Luftreinigung erfolgen kann.

Der Staub kann sich infolge der Ionisation an glatten Flächen absetzen und manuell entfernt werden.

Die Funktion ist nach Aktivierung in allen Betriebsarten gegeben.

HINWEIS

Die Wartungsintervalle zur Reinigung des Gehäuses und des Filters verkürzen sich bei der Verwendung der Ionisation entsprechend.

TIMER

Mit dieser Taste wird ein rückwärts zählender Ausschalttimer programmiert. Durch mehrmaliges Betätigen kann der Timer auf 2 Stunden,

4 Stunden, oder 8 Stunden eingestellt werden. Ein weiterer Tastendruck schaltet den Timer wieder aus.

Kondensatbehälter entleeren

Von Zeit zu Zeit wird es erforderlich, den eingebauten Kondensatbehälter zu entleeren.

Bei gefülltem Kondensatbehälter wird der Entfeuchtungsbetrieb mit einem Signalton unterbrochen.

Die Kontrollleuchte „Behälter voll“ zeigt an, dass das Gerät abgeschaltet hat.

1. Den gefüllten Behälter vorsichtig nach vorne herausziehen.

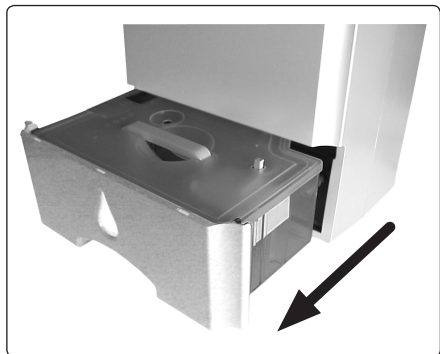

2. Den Schieber an der Behälterecke öffnen und das Wasser in einen Ausguss ausgießen.



HINWEIS

Nach jeder Entleerung ist der Kondensatbehälter inkl. Schwimmer auf evtl. Beschädigungen, Verschmutzungen etc. zu überprüfen

3. Den geleerten Kondensatbehälter mit geschlossenem Schieber wieder sorgfältig in das Gerät einsetzen.

Die Kontrollleuchte „Behälter voll“ erlischt und das Gerät arbeitet vollautomatisch weiter.

HINWEIS

Der Start des Gerätes erfolgt nur bei korrekt eingesetztem Kondensatbehälter.

Dauerbetrieb mit externem Kondensatablauf

Die Kondensatbehälter sind an der Rückseite mit einem speziellen Anschlussstutzen versehen.

An diesen kann, nach Entfernen des Verschlussstopfen, ein geeigneter Ablaufschlauch angeschlossen werden.

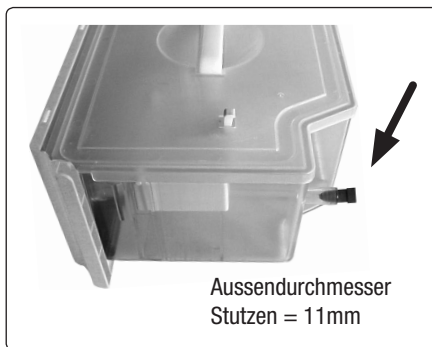

HINWEIS

Auch bei Betrieb mit externem Kondensatschlauch füllt sich der Kondensatbehälter zu erst bis auf Höhe des Anschlussstutzen, bevor Kondensat aus dem Schlauch austritt.

1. Mit einem geeigneten Werkzeug die Abdeckung [F] aus der Geräterückwand entfernen.

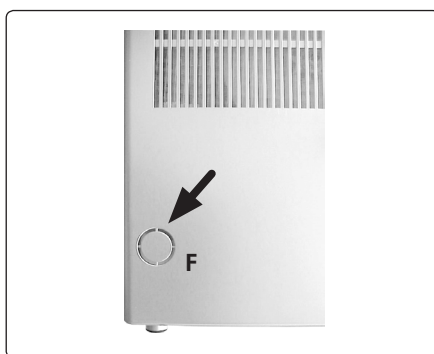

2. Durch die jetzt freiliegende Öffnung kann ein ausreichend langer und geeigneter Ablaufschlauch nach Außen verlegt werden.



Das Kondensat ist im unbeaufsichtigten Dauerbetrieb vorzugsweise in einen tieferliegenden Abfluss abzuleiten.

Bei Verwendung eines externen Auffangbehälters (Wanne, Eimer etc.) ist das Gerät entsprechend erhöht aufzustellen.

ACHTUNG

Es ist unbedingt darauf zu achten, dass der Ablaufschlauch mit Gefälle zum Abfluss verlegt wird, damit das Kondensat ungehindert ablaufen kann!

Außerbetriebnahme

Mit den Taster ON/OFF des Bedienungstableau das Gerät ausschalten.



Die Betriebsart-LED erlischt. Bedingt durch die Nachlaufzeit schaltet sich das Gerät erst nach ca. 2 Minuten vollständig ab.

ACHTUNG

Trennen Sie niemals während des Betriebes die Netzspannung durch Ziehen des Netzsteckers. Die Steuerelektronik kann hierdurch beschädigt werden. Schäden dieser Art unterliegen nicht der Gewährleistung.

Bei längeren Stillstandzeiten sind die Geräte vom Stromnetz zu trennen.



Der Kondensatbehälter ist vollkommen zu entleeren und mit einem sauberen Tuch zu trocknen. Auf evtl. später nachtropfendes Kondensat achten!

Vor einer evtl. Einlagerung sind die Geräte gründlich zu reinigen und zu trocknen.

Zur Einlagerung sind die Geräte evtl. mit einer Kunststoffhülle oder Folie abzudecken und in aufrechter Position an einem vor Staub und direkter Sonneneinstrahlung geschützten und trockenen Lagerplatz aufzubewahren.

Gerätetransport

Die Geräte sind zum leichteren und bequemeren Transport mit einem Handgriff versehen.



- Vor jedem Ortswechsel ist das Gerät auszuschalten und der Netzstecker aus der Netzsteckdose zu ziehen.

- Der Kondensatbehälter ist vollkommen zu entleeren.

HINWEIS

Es ist auf nachtropfendes Kondensat zu achten. Nach Abschalten der Geräte kann noch Kondensat nachtropfen.

- Solange sich noch Restfeuchtigkeit im Gerät bzw. Wasser im Kondensatbehälter befindet, dürfen die Geräte nur in aufrechter Position transportiert werden.

ACHTUNG

Das Netzkabel darf niemals als Zugschnur oder Befestigungsmittel benutzt werden.

Pflege und Wartung

HINWEIS

Die regelmäßige Pflege und Wartung ist die Grundvoraussetzung für eine lange Lebensdauer und einen störungsfreien Gerätebetrieb.

Alle beweglichen Teile haben eine wartungsarme Dauerschmierung.

ACHTUNG

Vor allen Arbeiten an den Geräten muss der Netzstecker aus der Netzsteckdose entfernt werden.

- Die regelmäßigen Pflege- und Wartungsintervalle einhalten.
- Die Geräte sind entsprechend den Einsatzbedingungen je nach Bedarf, jährlich jedoch mindestens einmal, durch einen Sachkundigen auf ihren arbeitssicheren Zustand zu prüfen.
- Die Geräte nur trocken oder mit einem angefeuchteten Tuch reinigen.
Keinen Wasserstrahl einsetzen!
- Keine scharfen oder lösungsmittelhaltigen Reinigungsmittel verwenden.
- Auch bei starken Verschmutzungen nur geeignete Reinigungsmittel verwenden.
- Ansaug- und Ausblasgitter regelmäßig auf Verschmutzung kontrollieren.
Bei Bedarf reinigen bzw. auswechseln!

Filterreinigung

Zur Vermeidung von Geräteschäden ist das Gerät mit einem Ansauggitter mit integriertem Luftfilter ausgestattet.

Um Leistungsverluste bzw. Gerätestörungen zu vermeiden, ist das Ansauggitter mit Filter je nach Bedarf, jedoch mindestens jede Woche zu kontrollieren und falls erforderlich zu reinigen.

1. Das Gerät mit dem Betriebstaster ausschalten.
Nachlaufzeit beachten!
2. Den Netzstecker aus der Netzsteckdose ziehen.

3. In die Mulde [G] greifen, das Ansauggitter zur Seite aus dem Gerät ziehen.

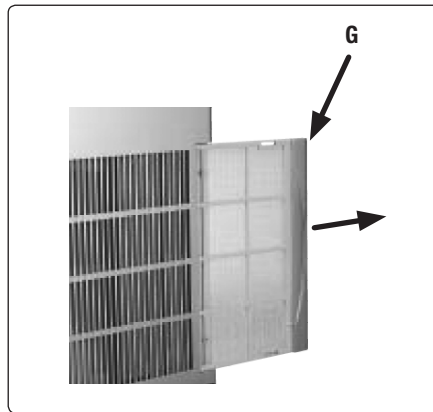

ACHTUNG

Die Geräte dürfen nicht ohne eingesetztes Ansauggitter betrieben werden!

4. Das Ansauggitter mit handwarmem Wasser oder mit einem Staubsauger reinigen.

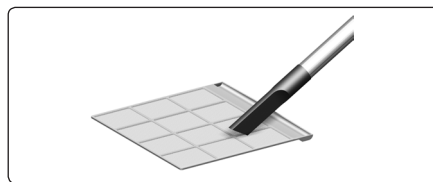

5. Bei stärkeren Verschmutzungen kann das Gitter mit Filter in einer lauwarmen (max. 40 °C) Seifenlösung gespült werden. Anschließend unbedingt mit klarem Wasser sorgfältig ausspülen und trocknen lassen!

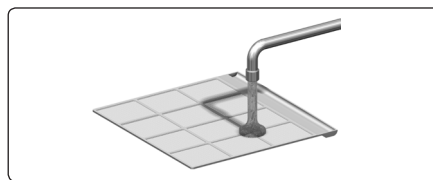

6. Vor dem Wiedereinsetzen ist darauf zu achten, dass das Gitter mit Filter völlig trocken und unbeschädigt ist.

HINWEIS

Stark verschmutzte oder beschädigte Ansauggitter müssen durch Neuteile ersetzt werden. Es dürfen nur Original-Ersatzteile verwendet werden.

Reinigung der inneren Bauteile

HINWEIS

Einstell- und Wartungsarbeiten dürfen nur durch autorisiertes Fachpersonal ausgeführt werden.

Zum Reinigen des Geräteinneren sowie zum Zugang der elektrischen Bauteile ist es erforderlich das Gerätegehäuse zu öffnen.

- Die Bauteile entweder durch ausblasen, absaugen, bzw. mit einer weichen Bürste oder Pinsel reinigen
Keinen Wasserstrahl einsetzen!

HINWEIS

Bei der Reinigung des Absorptionsrotors ist besondere Vorsicht nötig, da die Oberfläche nicht mechanisch belastet werden darf.

- Die Innenflächen der Geräte, die Kondensatfalle mit Schlauchanschluss, den Ventilator und das Ventilatorgehäuse vorsichtig reinigen.
- Alle Gerätebauteile auf evtl. Beschädigungen überprüfen und ggf. instandsetzen.
- Alle zuvor demontierten Bauteile wieder sorgfältig in umgekehrter Reihenfolge montieren.

ACHTUNG

Nach allen Arbeiten an den Geräten ist eine elektrische Sicherheitsprüfung nach VDE 0701 durchzuführen.

Störungsbeseitigung

Die Geräte wurden mit modernsten Fertigungsmethoden hergestellt und mehrfach auf ihre einwandfreie Funktion geprüft.

Sollten dennoch einmal Funktionsstörungen auftreten, ist zuerst das Gerät gemäß der nachfolgenden Auflistung zu überprüfen.

HINWEIS

Einstell- und Wartungsarbeiten dürfen nur durch autorisiertes Fachpersonal ausgeführt werden.

Das Gerät läuft nicht an:

- Aufstellung des Gerätes überprüfen (Neigungsschalter)
Ein Betrieb ist nur bei aufrechter Aufstellung möglich!
- Netzanschluss und die bauseitige Netzabsicherung überprüfen 230V/1~/50 Hz.
- Netzstecker und Netzkabel auf Beschädigungen überprüfen.
- Kondensatbehälter auf Füllstand bzw. korrekten Sitz kontrollieren.
Die Kontrollleuchte „FULL TANK“ darf nicht leuchten!
- Den Mikroschalter des Kondensatbehälters auf Funktion überprüfen.
- Freien Luftansaug und Luftausblas überprüfen
Überhitzung!
- Feinsicherung auf der Steuerplatine überprüfen.

Das Gerät läuft, aber keine Kondensatbildung:

- Raumtemperatur überprüfen.
Der Arbeitsbereich des Gerätes liegt zwischen 1 °C und 40 °C.

- Luftfeuchtigkeit hat den fest eingestellten Wert (45% r. F.) unterschritten.
- Das Ansauggitter und Luftfilter auf Verschmutzung überprüfen.
Bei Bedarf reinigen bzw. auswechseln!
- Die Tauscherfläche des Absorptionsrotors auf Verschmutzung kontrollieren lassen.
Diese Arbeiten erfordern das Öffnen des Gerätes und sind nur durch einen autorisierten Fachbetrieb auszuführen!

Das Gerät ist laut bzw. Kondensat läuft aus:

- Kontrollieren, ob das Gerät auf einem ebenen und festen Untergrund steht.
- Kontrollieren, ob das Gerät aufrecht und sicher steht.
- Kontrollieren lassen, ob die Kondensatfalle oder der Anschlussstutzen Schmutzablagerungen aufweist.
Diese Arbeiten erfordern das Öffnen des Gerätes und sind nur durch einen autorisierten Fachbetrieb auszuführen!

Bestimmungsgemäße Verwendung

Die Geräte sind aufgrund ihrer bauartlichen Konzeption und Ausstattung für Trocknungs- und Entfeuchtungszwecke konzipiert. Die Geräte dürfen nicht zweckentfremdet verwendet werden.

Die Geräte dürfen ausschließlich von entsprechend unterwiesenen und mit den Geräteumgang kundigen Personen bedient werden.

Bei Nichteinhaltung der Herstellervorgaben, der jeweiligen Standortabhängigen gesetzlichen An-

forderungen oder nach eigenmächtigen Änderungen an den Geräten, ist der Hersteller für die daraus resultierenden Schäden nicht haftbar.

HINWEIS
Ein anderer Betrieb/Bedienung als in dieser Betriebsanleitung aufgeführt, ist unzulässig. Bei Nichtbeachtung erlischt jegliche Haftung und der Anspruch auf Gewährleistung.

Kundendienst und Gewährleistung

Voraussetzung für eventuelle Gewährleistungsansprüche ist, dass der Besteller oder sein Abnehmer im zeitlichen Zusammenhang mit dem Verkauf und Inbetriebnahme die den Geräten beigelegte „Gewährleistungsurkunde“ vollständig ausgefüllt an die TROTEC GmbH & Co. KG zurückgesandt hat.

Die Geräte wurden werkseitig mehrfach auf einwandfreie Funktion geprüft. Sollten dennoch einmal Funktionsstörungen auftreten, die nicht mit Hilfe der Störungsbeseitigung durch den Betreiber zu beseitigen sind, wenden Sie sich bitte an Ihren Fachhändler bzw. Vertragspartner.

HINWEIS
Einstell- und Wartungsarbeiten dürfen nur durch autorisiertes Fachpersonal ausgeführt werden.

Umweltschutz und Recycling

Entsorgung der Verpackung



Bei der Entsorgung des Verpackungsmaterials denken Sie bitte an unsere Umwelt. Unsere Geräte werden für den Transport sorgfältig verpackt und in einer stabilen Trans-

portverpackung aus Karton und ggf. auf einer Holzpalette geliefert.

Die Verpackungsmaterialien sind umweltfreundlich und können wiederverwertet werden.

Mit der Wiederverwertung von Verpackungsmaterialien leisten Sie einen wertvollen Beitrag zur Abfallverminderung und Erhaltung von Rohstoffen.

Entsorgen Sie das Verpackungsmaterial daher nur bei entsprechenden Sammelstellen.

Entsorgung des Altgerätes

Dieses Gerät darf am Ende seiner Lebensdauer nicht über den normalen Hausabfall entsorgt werden, sondern muss an einem speziellen Sammelpunkt für das Recycling von elektrischen und elektronischen Geräten abgegeben werden.

Die Werkstoffe sind gemäß ihrer Kennzeichnung wiederverwendbar.

Mit der Wiederverwendung, der stofflichen Verwertung oder anderen Formen der Verwertung von Altgeräten leisten Sie einen wichtigen Beitrag zum Schutze unserer Umwelt.

Die zuständige Entsorgungsstelle erfragen Sie bitte bei der Gemeindeverwaltung.



Elektrisches Anschlussschema

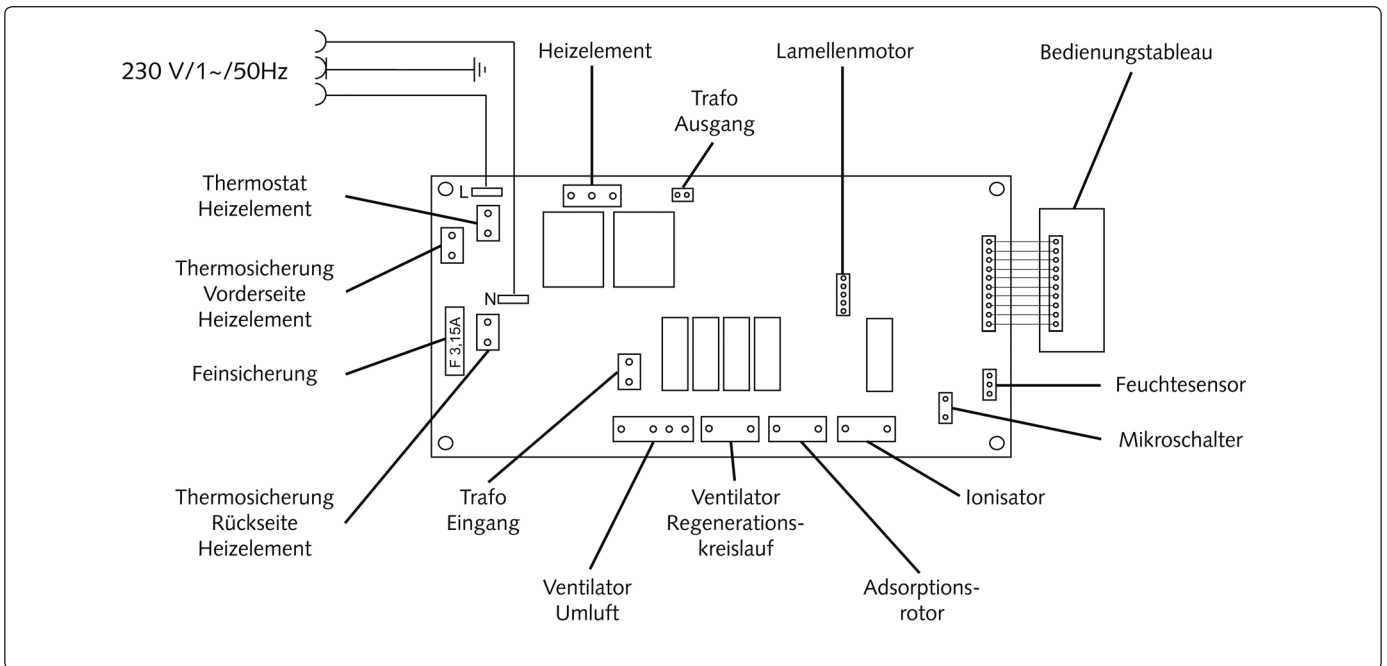

Leistungsdiagramm

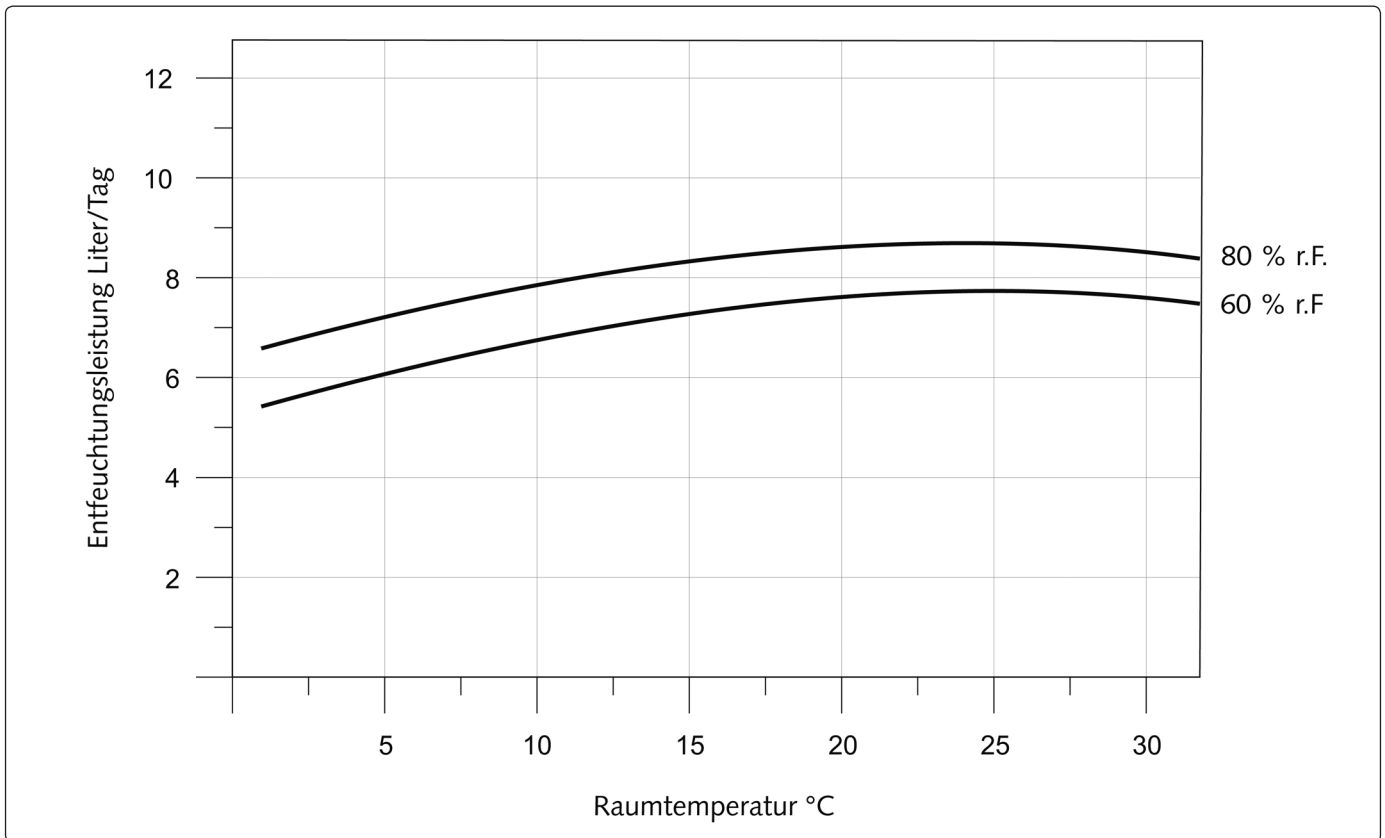

Technische Daten

Arbeitsbereich Temperatur	1 bis 40 °C
Arbeitsbereich Feuchtigkeit	45 - 100 % r. F.
Entfeuchtungsleistung max.	8,7 l/Tag
bei 20 °C /70 % r. F.	8,0 l/Tag
bei 15 °C /70 % r. F.	7,0 l/Tag
Luftvolumenstrom max.	150 m ³ /h
Füllmenge Kondensatbehälter	3,0 Liter
Spannungsversorgung	230V/1 Phase
Frequenz	50 Hz
Nennstromaufnahme max.	2,6 A
Leistungsaufnahme max.	0,60 kW
Schalldruckpegel L _{pA} 1 m ¹⁾	34 - 48 db (A)
Tiefe	300 mm
Breite	195 mm
Höhe	500 mm
Gewicht	6,5 kg

1) In Abhängigkeit des jeweiligen Betriebsmodus

Wartungsprotokoll

Gerätetyp: _____

Gerätenummer: _____

	1	2	3	4	5	6	7	8	9	10	11	12	13	14	15	16	17	18	19	20
Gerät gereinigt – Außen –																				
Gerät gereinigt – Innen –																				
Ventilatorflügel gereinigt																				
Ventilatorgehäuse gereinigt																				
Kondensator gereinigt																				
Adsorptionsrotor gereinigt																				
Lüfterfunktion geprüft																				
Ansauggitter mit Filter gereinigt																				
Gerät auf Beschädigungen überprüft																				
Schutzvorrichtungen geprüft																				
Alle Befestigungsschrauben überprüft																				
Elektrische Sicherheitsüberprüfung																				
Probelauf																				

Bemerkungen: _____

1. Datum: _____ _____ Unterschrift	2. Datum: _____ _____ Unterschrift	3. Datum: _____ _____ Unterschrift	4. Datum: _____ _____ Unterschrift	5. Datum: _____ _____ Unterschrift
6. Datum: _____ _____ Unterschrift	7. Datum: _____ _____ Unterschrift	8. Datum: _____ _____ Unterschrift	9. Datum: _____ _____ Unterschrift	10. Datum: _____ _____ Unterschrift
11. Datum: _____ _____ Unterschrift	12. Datum: _____ _____ Unterschrift	13. Datum: _____ _____ Unterschrift	14. Datum: _____ _____ Unterschrift	15. Datum: _____ _____ Unterschrift
16. Datum: _____ _____ Unterschrift	17. Datum: _____ _____ Unterschrift	18. Datum: _____ _____ Unterschrift	19. Datum: _____ _____ Unterschrift	20. Datum: _____ _____ Unterschrift

Gerät gemäß den gesetzlichen Vorschriften nur durch autorisiertes Fachpersonal warten lassen

Table of contents

Unit description.....	B - 1
Installation	B - 1
Safety information.....	B - 2
Commissioning	B - 2
Decommissioning	B - 4
Unit transport.....	B - 4
Care and maintenance	B - 5
Troubleshooting	B - 5
Intended use.....	B - 6
Customer service and warranty.....	B - 6
Protection and recycling.....	B - 6
Maintenance report.....	B - 6
Electrical wiring diagram.....	B - 7
Capacity graph.....	B - 7
Technical data.....	B - 8

These operating instructions must be read carefully before commissioning/using the unit!

These instructions are part of the unit and must always be kept near to the site of installation or unit.

Unit description

The units are designed for universal and problem-free dehumidification.

Owing to their compact size, they are easy to transport and install.

The units operate according to the adsorption principle and are provided with ioniser, low noise and maintenance recirculation fans as well as power cord with plug.

The fully automatic control, the condensate container with integrated overflow protection and the drain connection for direct condensate discharge ensure troublefree operation.

The units comply with the fundamental safety and health requirements of the pertinent EU directives.

The units are reliable and easy to operate.

The units are used wherever dehumidification is necessary and consequential damage (e.g. due to mould formation) is to be avoided.

The units are also suitable for drying and dehumidification of:

- Living rooms, bedrooms, shower or cellar rooms, lofts.
- Utility rooms, weekend homes, caravans.
- Museums, archives, laboratories.
- Wellness areas, washrooms and changing rooms, etc..
- Garages, store rooms.

Operation

The units can be switched on and off with the ON/OFF button. The LED of the last selected mode lights up in the control panel. The recirculation fan draws in the humid room air via the inlet grille with filter, condenser and following adsorption rotor.

In the internal regeneration circuit, the air flows across a heating element, dries the adsorption-rotor and passes the humid air through the condenser.

On the colder condenser, heat is removed from the room air and cooled to below dew-point. The water vapour contained in the room air deposits as condensate.

Depending on the room air temperature and relative humidity, the condensed water constantly drips through the integrated drain connection into the condensate container located below.

The conditioned drier air continuously mixes with the room air. Due to the constant circulation of the room air through the unit, the relative humidity in the room is gradually reduced to the required humidity (45% relative humidity).

A float switch in the condensate container interrupts dehumidification via a microswitch when the container is full. The units switch off with an audible signal (5x) and the „FULL TANK“ indicator light illuminates on the control panel. This does not extinguish until the emptied condensate is refilled. The units return to the previously selected mode.

In an unsupervised continuous mode with external condensate connection, the produced condensate is continuously drained via a hose connection on the condensate container.

Installation

For optimal and reliable unit operation, the following information must be observed in any event:

- The units must be installed stable and upright to ensure unhindered condensate drainage.
- The units should be placed in the centre of the room if possible to ensure optimal air circulation.
- It must be ensured that the room air can be sucked in and blown out freely.
- A minimum distance of 40 cm to walls and 60 cm free space above the unit must be maintained in any event.
- The units must not be installed in the immediate vicinity of radiators or other heat sources.
- Optimal room air circulation is achieved when the units are installed about 1m above the ground.
- The room to be dried or rather dehumidified must always be closed from the ambient atmosphere.
- Open windows, doors, etc., as well as frequently entering and leaving the room should be avoided as far as possible.
- The units must not be used in dusty, chlorine or ammonia-containing atmospheres.

The air flow is cooled on its way through or via the condenser to below the dew point. The water vapour condenses and is collected in a condensate trap and discharged.

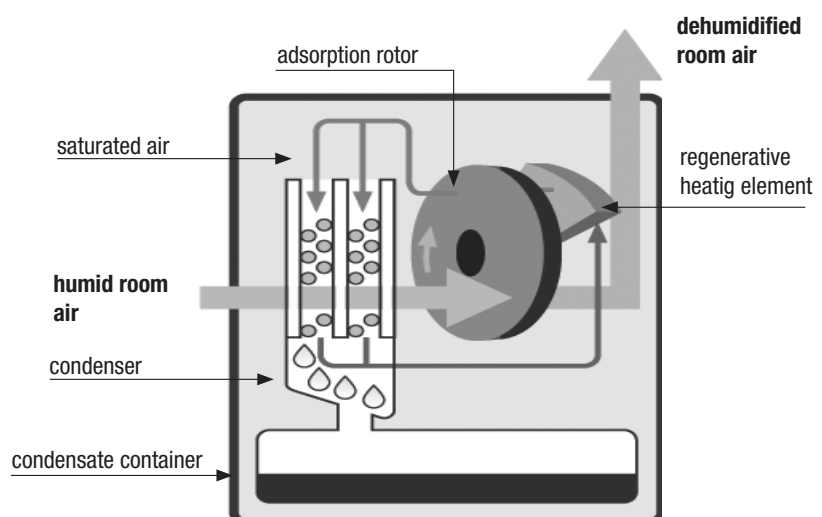



Diagramm showing installation of the TTR 55 S dehumidifier

- The unit output depends solely on the room conditions, room temperature, relative humidity and observance of the installation instructions.

Electrical connection

- The units operate on 230V AC/50 Hz.
- Electrical connection takes place using the fitted power cord with safety plug.

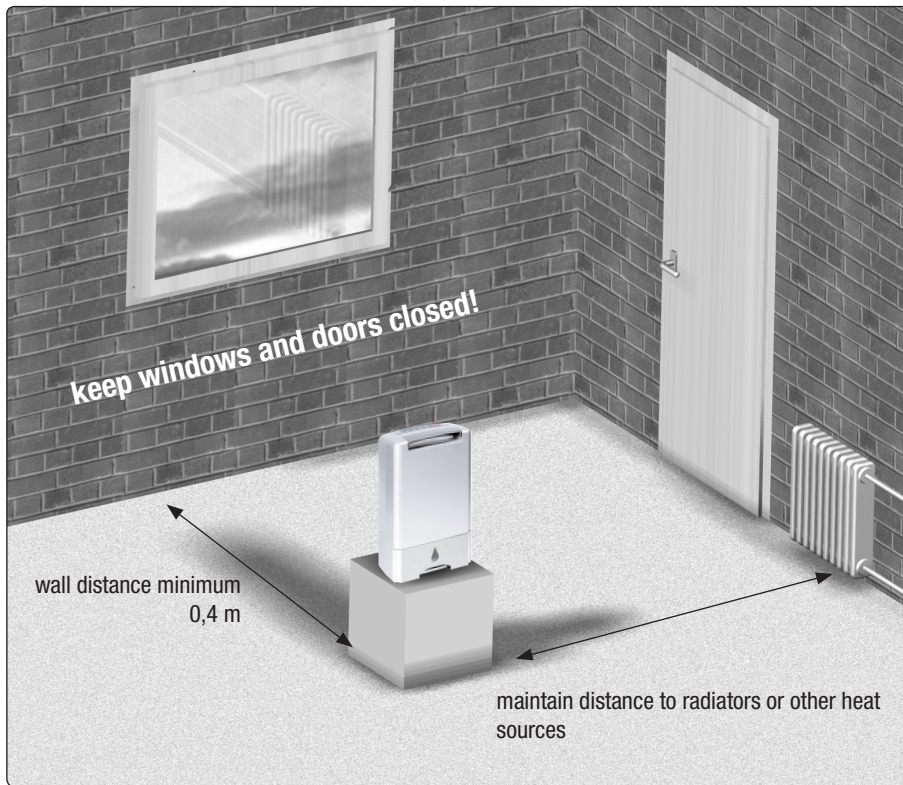

NOTE

For installation of the units in damp areas such as utility rooms, shower rooms or similar, the units must be protected with a residual-current-operated circuit-breaker complying with the requirements.

- Cables must only be extended depending on the cable length, unit rating and taking local use into account.

ATTENTION

All extension cables must only be used uncoiled.

The unit must not be disconnected from the supply before the after-running time of 2 minutes has elapsed.

Safety information

The units were subjected to extensive material, functional and quality inspections and test prior to delivery.

However, the units may constitute a hazard if used by untrained personnel, improperly or not for the intended purpose.

The following information must be observed:

- The units must not be installed and operated in hazardous areas.
- The units must not be installed and operated in oil, sulphur, chlorine or salt containing atmospheres.
- The units must be installed upright and stable.
- The units must not be exposed to direct water jets.
- The air openings must always be kept free.
- The air inlet grilles must always be kept free of dirt and loose objects.
- The units must not be covered during operation.
- Never insert foreign objects into the units.
- The units must not be transported during operation.

- The units must only be transported upright.
- The condensate containers must be emptied prior to each change of location.

Commissioning

Prior to each commissioning or as required, the air inlet and outlet grilles must be checked for clogging.

NOTE

Clogged grilles and filters must be cleaned or replaced immediatly.

Important information prior to commissioning:

- All electrical extension cables must have a sufficient crosssection and only be used fully uncoiled.
- Do not pull the power cord.
- After switching on, the units operate fully automatically until switched off controlled by the timer or float switch of the full condensate container.
- The condensate container must be fitted correctly.
The unit will not function if the condensate container is not fitted correctly!
- For safety reason, the units are fitted with a tilt switch which prevents operation of a unit that has toppled over or is lying horizontally.
The unit can only be restarted when it is placed upright!
- In an unsupervised continuous mode with external condensate connection, the produced condensate is continuously drained via a hose connection on the condensate container.

Control panel

The control panel contains control buttons and indicator lights.

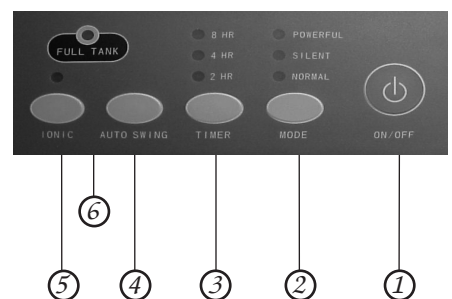

1. ON / OFF

The unit is switched on and off with this button.

Note the switch off delay of about 2 minutes.

2.

MODE

This button is used for selecting the 3 modes „POWERFUL“, „SILENT“ and „NORMAL“.

3.

TIMER

This button is used to activate the switch off timer for 2, 4 or 8 hours.

4.

AUTO SWING

This button is used to activate the automatic swing mode of the air directing flap.

5.

IONIC

This button is used to switch on the ioniser for enriching the room air with negatively charged ions.

5.

„FULL TANK“ indicator light

The indicator light shows when the condensate container is full and requires emptying. When the unit is switched off via the float switch, the unit generates 5 audible signals.

Unit commission

1. Connect the units to a properly fused power socket.

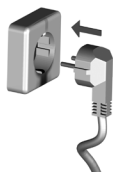

2. Press the ON/OFF button on the control panel.



NOTE

As long as the unit is not disconnected from the power supply, the last selected mode (MODE, IONIC and AUTO SWING) is active when the unit is switched on.

3. The air directing flap at the top of the unit opens fully. The unit is in the „NORMAL“ mode and the ioniser and timer are not activated.

4. Select the required mode with the „MODE“ button.

NORMAL

This is the comfort mode. The unit regulates according to time (12 hours) or on reaching the preset humidity, the dehumidification capacity and fan setting.

relative humidity above 55%

- max. dehumidification capacity
- moderate fan setting

relative humidity below 45 - 55%

- min. fan setting relative humidity below 45%
- dehumidification off
- min. fan setting

Electronic program sequence

Mode	Power consumption	Fan setting	Relative humidity
NORMAL	2. Setting / 560W	medium	above 55%
	1. Setting / 340W	min.	45 - 55%
	—	min.	below 45%
SILENT	1. Setting / 340W	min.	above 45%
	—	min.	below 45%
POWERFUL	2. Setting / 560W	max.	45 - 55%
	—	max.	below 45%

After 12 hours continuous operation at max. power setting, the control automatically selects the min. power setting.

If the relative humidity subsequently falls below 45 %, the dehumidification function is switched off. The fan continues to run at minimum speed for moisture measurement. If the relative humidity subsequently rises above a value of 45 % again, the minimum dehumidification setting is activated. Return to the maximum power setting can only take place via the ON/OFF button manually.

SILENT

This is the most silent mode. Optimal for night operation.

relative humidity above 55%

- min. dehumidification capacity
- min. fan setting

relative humidity below 45

- min. fan setting relative humidity below 45%
- dehumidification off
- min. fan setting

POWERFUL

relative humidity 45 - 55%

- max. dehumidification capacity
- min. fan setting

relative humidity below 45% , so that the air we inhale seems „pure“

- dehumidification off
- max. fan setting

ATTENTION

After 12 hours operation at maximum power, the control automatically selects the min. power setting.

„AUTO SWING“ button

This button is used to activate the oscillating function of the air directing flap.

Pressing the button again stops the flap at the respective position. The most favourable air flow position can be selected in this way. The swing function serves to improve the air distribution within the room.

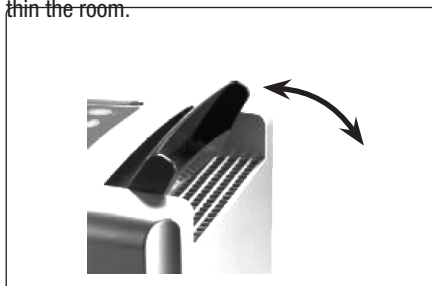

The following information must also be observed:

- Free air flow must be ensured.
This ensures optimal unit operation!
- it must be ensured that sensitive items, e.g. indoor plants are not placed directly in the air flow.

IONISER

The unit has an ioniser generator to produce negative ions.

A high concentration of negative ions occurs, e.g. in mountainous regions, at waterfalls and in forests the air we inhale is „pure“. Only a small ion concentration is present in rooms.

Here, the ion generator is able to enrich the oxygen molecule ions in the circulated air and provide a pleasant atmosphere.

Also, suspended and dust particles in the air are bound so that natural air purification can take place.

As a result of ionisation, the dust is able to accumulate on smooth surfaces and removed manually.

This function is active in all modes after selection.

NOTE

The housing and filter cleaning intervals reduce when using the ioniser.

TIMER

This button is used to program a decremental switch off timer. The timer can be set 2, 4 or 8 hours by pressing the button repeatedly. Pressing the button again switches off the timer.

Empty condensate container

The installed condensate container must be emptied from time to time.

When the condensate container is full, dehumidification is interrupted with the generation of an audible signal. The „Tank full“ indicator light

shows that the unit has switched off.

1. Carefully pull out the full tank.

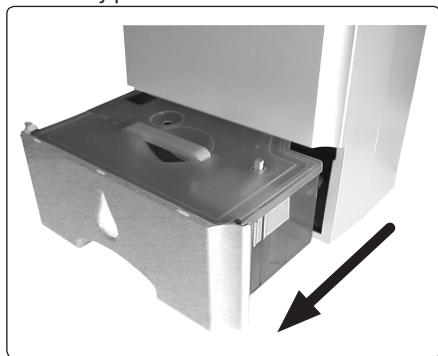

2. Open the slider in the corner of the container and pour out the water into a drain.



NOTE

After each emptying, the condensate container including float switch must be checked for possible damage, fouling, etc.

3. Carefully place the emptied condensate container with closed slider in the unit.

The „tank full“ indicator light extinguishes and the unit continues to operate fully automatically.

NOTE

The unit will only start with a correctly fitted condensate container.

Continuous operation with external condensate connection

The condensate containers are provided with a special connection at the back. After removing the sealing plug, a suitable drainage hose can be connected.

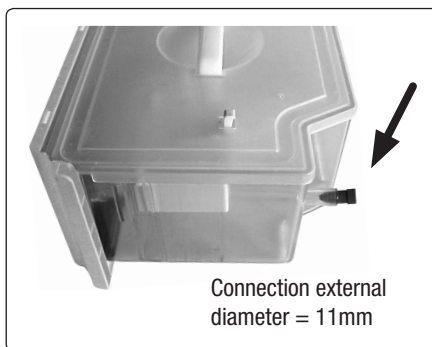

NOTE

Also when using an external condensate hose, the condensate container initially fills up to the levels of the connection before condensate discharges from the hose.

1. Remove the cover [F] from the rear wall of the unit with a suitable tool.

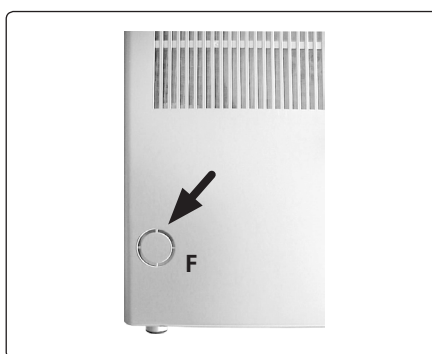

2. A suitable drainage hose of sufficient length can be routed to the outside through the free opening.



The condensate must preferably be discharged to a lower located outlet in unsupervised continuous duty.

When using an external container (tub, bucket, etc.) the unit must be placed in a higher position.

ATTENTION

It must be ensured that the drainage hose is routed to the drain with a gradient to ensure that the condensate is able to flow out freely!

Decommissioning

Switch off the unit with the ON/OFF button on the control panel.



The mode LED extinguishes. The unit initially switches off completely after lapse of a preset overshoot time of 2 minutes.

ATTENTION

Never disconnect the unit from the power supply during operation by pulling out the mains plug. This can damage the control electronics. Damage of this kind is not covered by the warranty.

If the units are not used for extended periods of time, they must be disconnected from the power supply.

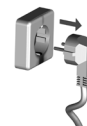

The condensate container must be emptied completely and dried with a clean cloth.

Pay attention to subsequently dripping condensate

Prior to possible storage, the units must be cleaned thoroughly and dried.

For storage purposes, the units should be covered with plastic sheeting and stored in an upright position in a protected and dry location.

The units must only be stored in upright in a suitable location protected from dust and direct sunlight.

Unit transport

The units are provided with a handle for easy and convenient transport.



- The unit must be switched off and the plug removed from the power socket each time before the unit is moved to a different location.
- The condensate container must be emptied completely.

NOTE

Attention must be paid to dripping condensate. Condensate can still drip after switching off the unit.

- As long as residual moisture is still present in the unit or water is present in the condensate container, the units must only be transported upright.

ATTENTION

The power cord must never be used for pulling or fixing purposes.

Care and maintenance

NOTE

Regular Care and maintenance is a basic precondition for a long useful life and troublefree operation of the unit.

All moving parts are provided with low maintenance permanent lubrication.

ATTENTION

Before carrying out all work on the units, the mains plug must be disconnected from the power socket.

- Observe regular care and maintenance intervals.
- Depending on the particular operating conditions, the units should be tested by an expert for reliable operation as necessary, however at least once a year.
- Only clean the units dry or with a moist cloth. **Do not use a jet of water!**
- Do not use caustic cleaning agents or those containing solvents.
- Only use suitable cleaning agents to remove heavy fouling.
- Regularly check the air inlet and outlet grilles for fouling. **Clean or replace if necessary!**

Filter cleaning

The unit is provided with an integrated air filter to prevent damage.

To prevent a reduction in performance and faults, the air inlet grille with filter must be checked as required, however at least once a week and cleaned if necessary.

1. Switch off the unit with the button. **Note the overshoot time!**
2. Disconnect the plug from the power socket.
3. Pull the air inlet grille out of the unit at the recessed grip [G].

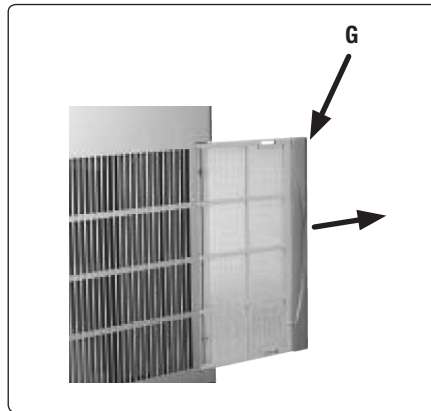

ATTENTION

The units must not be used without air inlet grille fitted!

4. Clean the air inlet grille with warm water or vacuum cleaner.

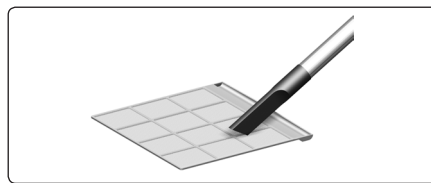

5. An heavily clogged grille with filter can be washed in a warm soap solution (maximum 40 °C). Subsequently rinse thoroughly with clear water and allow to dry!

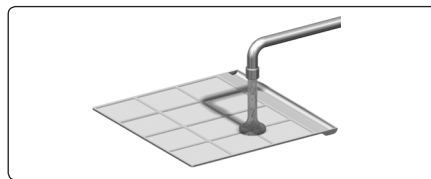

6. It must be ensured that the grille with filter is completely dry and undamaged prior to refitting.

NOTE

Heavily fouled or damaged air inlet grilles must be replaced with new ones. Only original spare parts must be used.

Cleaning international components

NOTE

Only authorised specialists may carry out adjustments and maintenance.

For cleaning the interior of the unit and to gain access to the electrical components, it is necessary to open the unit housing.

- Clean the components either by blowing out, suction, inlet grille or with a soft brush. Do not use a jet of water!

NOTE

Particular care must be taken when cleaning the adsorption rotor as the surface must not be subjected to any mechanical load.

- Carefully clean the internal surfaces of the unit, condensate trap with hose connection, fan and fanhousing.
- Check all unit components for possible damage and repair if necessary.
- Carefully refit all previously removed components in the reverse order.

ATTENTION

After carrying out all work on the units, an electrical safety test must be carried out in accordance with VDE 0701.

Troubleshooting

The units were manufactured using the latest production methods and tested repeatedly for perfect function.

If faults should still occur, the unit must be checked against the following list.

NOTE

Only authorised specialists may carry out adjustments and maintenance.

The unit does not start:

- Check unit installation (tilt switch)
The unit will only operate in an upright position!
- Check the supply connection and system fuse 230V/1~/50 Hz on-site.
- Check the mains plug and power cord for damage.
- Check the condensate container for level and correct seating.
The „Full tank“ indicator light must not light up!
- Check the microswitch of the condensate container.
- Check for free air flow
Overheating!
- Check the miniature fuse on the control pcb.

The unit operates, but with no condensate formation:

- Check the room temperature
The operating range of the unit is between 1 °C und 40 °C
- Humidity has not reached the fixed value (45% relative humidity)
- Check the air inlet and outlet grilles for contamination
Clean or replace if necessary!

- Have the exchanger surface of the absorption rotor checked for fouling.

This work makes it necessary to open the unit and must be carried out only by an authorised specialist!

The unit is loud or condensate discharges:

- Check that the unit is standing on a level and firm surface.
- Check that the unit is standing upright and stable.
- Have the condensate trap or connection checked for dirt deposits.
This work makes it necessary to open the unit and must be carried out only by an authorised specialist!

Intended use

The units are designed and equipped for drying and dehumidification purposes. The units must not be used for any other purposes.

The units must only be operated by suitably trained persons who are familiar with the operation of the unit.

The manufacturer is not liable for any damage attributed to failure to observe the manufacturer's instructions or applicable statutory requirements or unauthorised changes to the unit.

NOTE

Any other operation other than that described in these operating instructions is not permitted. Non-observance will result in all liability being disclaimed and any warranty claims will expire.

ATTENTION

COPYRIGHT: An copying of this documents in whole or part or use for purposes other than the intended is strictly forbidden without the prior written permission of TROTEC GmbH & Co. KG.

Customer service and warranty

A precondition for any warranty claims is that the dealer or his customer has completed and returned the enclosed „Warranty document“ to TROTEC GmbH & Co. KG.

The units were repeatedly tested for perfect functioning at the factory. If malfunctions should occur that cannot be remedied by troubleshooting, your specialised dealer or contract partner should be contacted.

NOTE

Only authorised specialists may carry out adjustments and maintenance.

Protection and recycling

Disposal of packaging



Think of the environment when disposing of the packaging material. Our units are carefully packed for transport and delivered in sturdy cardboard packaging on a wooden pallet if necessary. The packaging materials are environmentally-friendly and can be recycled. By reusing packaging material, you make a valuable contribution towards waste reduction and the conservation of raw materials.

Only dispose of packaging material at the facilities provided.

Disposal of old unit

This unit must not be disposed of together with normal household waste but must be taken to a special collection point for recycling electrical and electronic equipment. The materials can be reused according to their marking.

Reusing or recycling materials and old appliances makes an important contribution towards protecting the environment.

To find out about your nearest disposal facilities, contact your local authorities.



Electrical wiring diagram

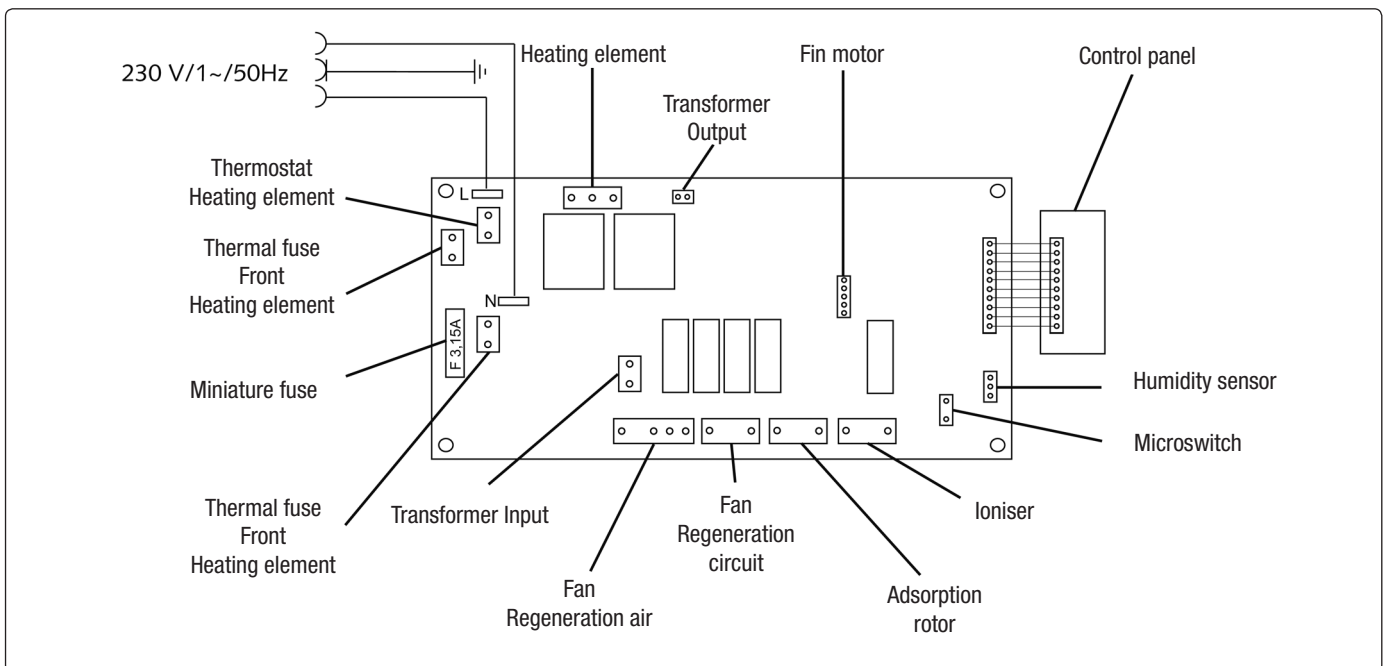

Capacity graph

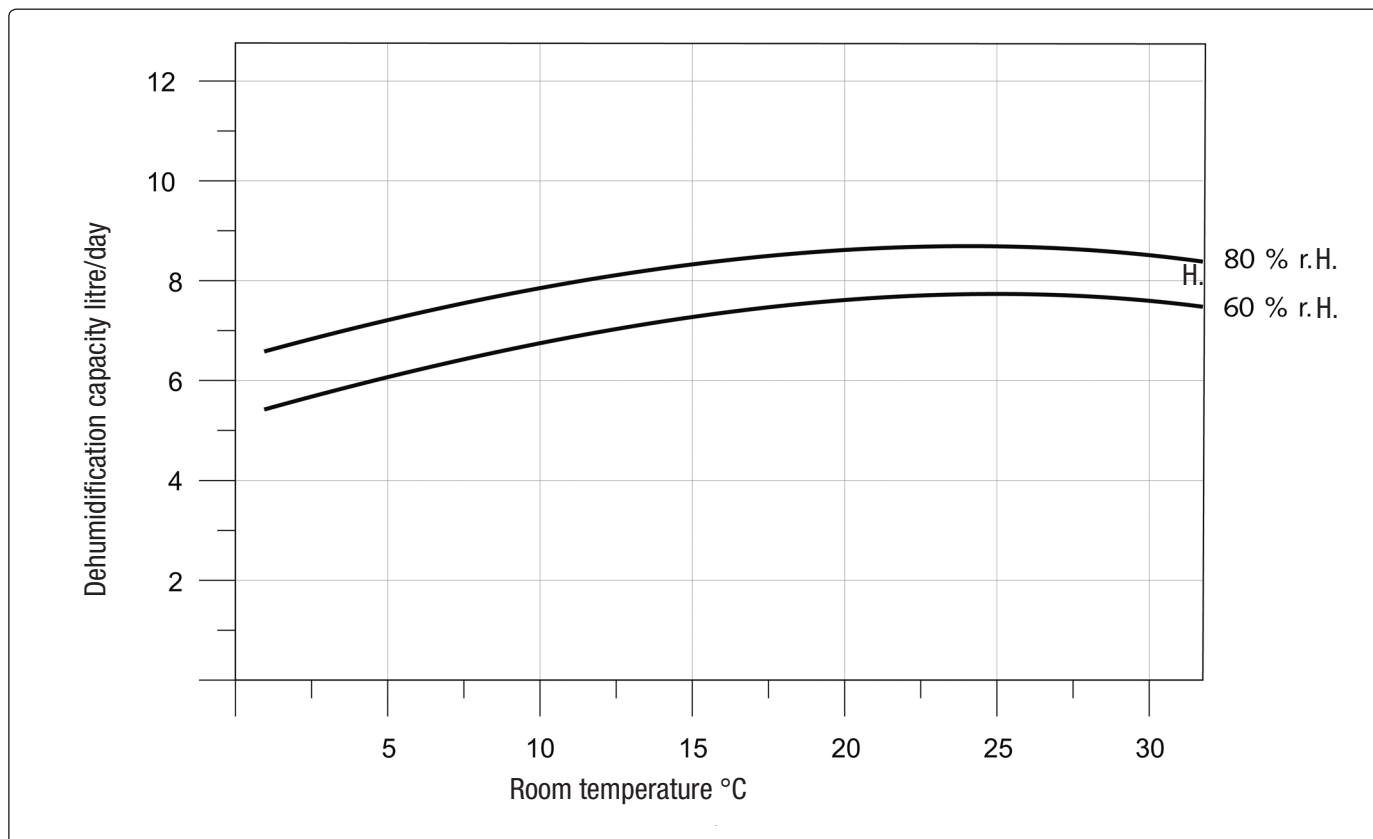

Technical data

Operating temperature	1 - 40 °C
Operating humidity	45 - 100 % r. H.
Max. dehumidification output	8,7 l/day
at 20 °C /70 % r. H.	8,0 l/day
at 15 °C /70 % r. H.	7,0 l/day
Max. air volume flow	150 m ³ /h
Condensate container capacity	3,0 Litre
Power supply	230V/1 ~
Frequency	50 Hz
Max. rated power consumption	2,6 A
Max. power input	0,60 kW
Sound pressure level L _{pA} 1m ⁻¹)	34 - 48 db (A)
Depth	300 mm
Width	195 mm
Height	500 mm
Weight	6,5 kg

1) Dependent upon the respective mode.

Maintenance report

Type of unit: _____

Serial number: _____

	1	2	3	4	5	6	7	8	9	10	11	12	13	14	15	16	17	18	19	20
Unit cleaned – externally –																				
Unit cleaned – internally –																				
Fan blade cleaned																				
Fan housing cleaned																				
Condenser cleaned																				
Adsorption rotor cleaned																				
Fan function tested																				
Air inlet grille with filter cleaned																				
Unit checked for damage																				
Protective devices checked																				
All fixing screws checked																				
Checked for electrical safety																				
Test run																				

Remarks: _____

1. Date: _____ Signature _____	2. Date: _____ Signature _____	3. Date: _____ Signature _____	4. Date: _____ Signature _____	5. Date: _____ Signature _____
6. Date: _____ Signature _____	7. Date: _____ Signature _____	8. Date: _____ Signature _____	9. Date: _____ Signature _____	10. Date: _____ Signature _____
11. Date: _____ Signature _____	12. Date: _____ Signature _____	13. Date: _____ Signature _____	14. Date: _____ Signature _____	15. Date: _____ Signature _____
16. Date: _____ Signature _____	17. Date: _____ Signature _____	18. Date: _____ Signature _____	19. Date: _____ Signature _____	20. Date: _____ Signature _____

The unit must only be serviced by authorised specialists in compliance with the statutory requirements

Sommaire

Description de l'appareil	C - 1
Installation	C - 1
Consignes de sécurité	C - 2
Mise en service	C - 2
Mise hors service	C - 4
Transport de l'appareil	C - 4
Entretien et maintenance	C - 5
Petit guide de dépannage	C - 5
Utilisation conforme	C - 6
SAV et garantie	C - 6
Environnement et recyclage	C - 6
Schéma électrique	C - 6
Diagramme de puissance.....	C - 7
Protocole de maintenance	C - 8

Avant la mise en service/l'utilisation de cet appareil, prière de lire attentivement ce mode d'emploi ! Une utilisation, un lieu d'installation ou une maintenance etc. non conforme aux prescriptions ou des modifications arbitraires apportées à la construction usine de l'appareil livré annulent toute prétention à garantie. Sous réserve de modifications ! Toujours conserver ce mode d'emploi sur le lieu d'installation de l'appareil, voire même sur l'appareil !

Description de l'appareil

Cet appareil est conçu pour garantir une déshumidification de l'air universelle et sans problème. De par ses dimensions compactes, il est facile à transporter et à installer.

L'appareil fonctionne selon le principe d'adsorption et est équipé d'un ioniseur, d'un ventilateur à air recyclé silencieux nécessitant peu d'entretien et d'un câble de raccordement avec fiche mâle.

Le système de commande entièrement automatique, le réservoir de condensat avec une sécurité anti-débordement, ainsi que le raccord à tuyau flexible pour l'évacuation directe de l'eau de condensation garantissent un fonctionnement permanent sans problème.

Ce déshumidificateur répond aux exigences de sécurité et de santé des directives européennes en vigueur.

Cet appareil est fiable et simple à manipuler.

Ce déshumidificateur est destiné à tous les espaces susceptibles d'avoir des problèmes d'humidité de façon à éviter tout dommage conséquent comme l'apparition de moisissures.

Cet appareil est notamment destiné à la déshumidification des espaces suivants :

- habitations, chambres, salles de bains, caves ou greniers.
- buanderies, maisons de campagne, caravanes.
- musées, archives, laboratoires.
- espaces wellness, salles d'eau, vestiaires etc.
- garages, entrepôts.

Mode de fonctionnement

Le bouton ON/OFF permet de mettre en marche et d'arrêter l'appareil. Sur le panneau de commande, une LED signale le dernier mode utilisé.

Le ventilateur à air recyclé aspire l'air ambiant humide à travers le filtre de la grille d'aspiration, le condenseur, puis le rotor d'adsorption situé derrière.

Dans le circuit interne de régénération, l'air est dirigé vers un élément chauffant, sèche le rotor d'adsorption, puis transporte l'air chaud humide à travers le condenseur.

Dans le condenseur froid, l'air est refroidi au-dessous du point de rosée. La vapeur d'eau contenue dans l'air ambiant condense.

Suivant la température de l'air et l'humidité relative ambiante, l'eau de condensation s'écoule en permanence dans le bac collecteur par le tuyau d'écoulement intégré.

L'air sec ainsi traité est reconduit dans la pièce. Grâce à la circulation continue de l'air ambiant à travers le déshumidificateur, l'humidité relative de l'air est progressivement réduite jusqu'à

ce qu'elle atteigne la valeur prééglée de 45 % d'humidité relative.

Le réservoir à condensat est équipé d'un clapet à flotteur qui interrompt le fonctionnement du déshumidificateur au moyen d'un microrupteur lorsque le niveau maximum est atteint. L'appareil est mis hors service, un signal sonore retentit cinq fois et le voyant réservoir plein "FULL TANK" qui se trouve sur le panneau de commande s'allume. La lampe s'éteint quand le réservoir à condensat vidé est remis en place et l'appareil se met de nouveau en service.

Lors d'une utilisation continue sans surveillance avec une évacuation par raccord externe, l'eau de condensation est évacuée en continu par un tuyau fixé au bac collecteur.

Installation

Pour un fonctionnement optimal, économique et sûr de l'appareil, il est impératif de respecter les consignes suivantes :

- L'appareil doit être installé debout sur une surface stable pour assurer l'écoulement correct de l'eau dans le réservoir de condensat.
- Dans la mesure du possible, installer l'appareil au milieu de la pièce afin de garantir une circulation optimale de l'air.
- Ne pas couvrir pas couvrir la grille de reprise et la grille de soufflage.
- Il faut respecter une distance minimum de 40 cm entre l'appareil et les murs et de 60 cm sur le dessus de l'appareil.
- Ne pas placer l'appareil près d'un radiateur ou de toute autre source de chaleur.
- Pour obtenir une meilleure circulation de l'air,

En traversant le condenseur, l'air est refroidi au-dessous de son point de rosée. La vapeur d'eau se condense et est collectée dans un piège à condensation, puis évacuée.

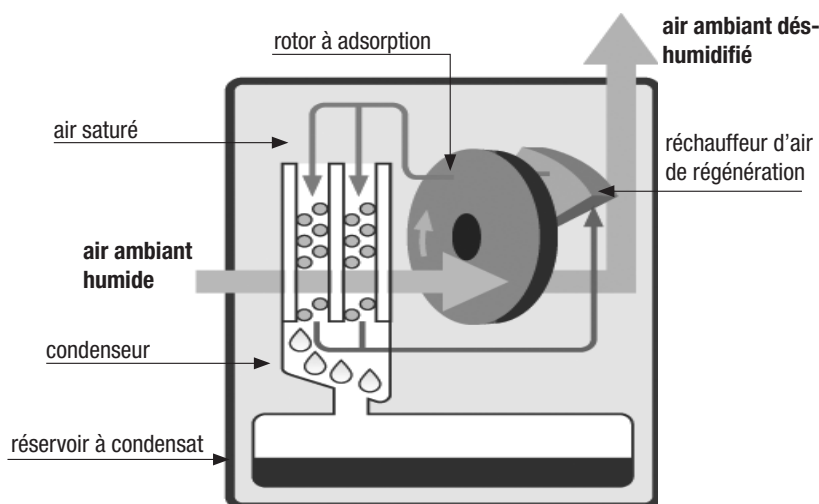



Schéma de l'installation d'un déshumidificateur

placer l'appareil surélevé (environ 1 m au-dessus du sol).

- Fermer les portes et fenêtres de la pièce à assécher ou déshumidifier pendant le fonctionnement de l'appareil pour éviter les échanges avec l'atmosphère environnante.
- Limiter les entrées et sorties dans la pièce.
- L'appareil ne doit pas être utilisé dans des locaux très poussiéreux ou avec un air contenant du chlore ou de l'ammoniac.
- L'efficacité de l'appareil dépend uniquement de la construction existante des locaux, de la température ambiante, de l'humidité relative et du respect des consignes d'installation.

Branchement électrique

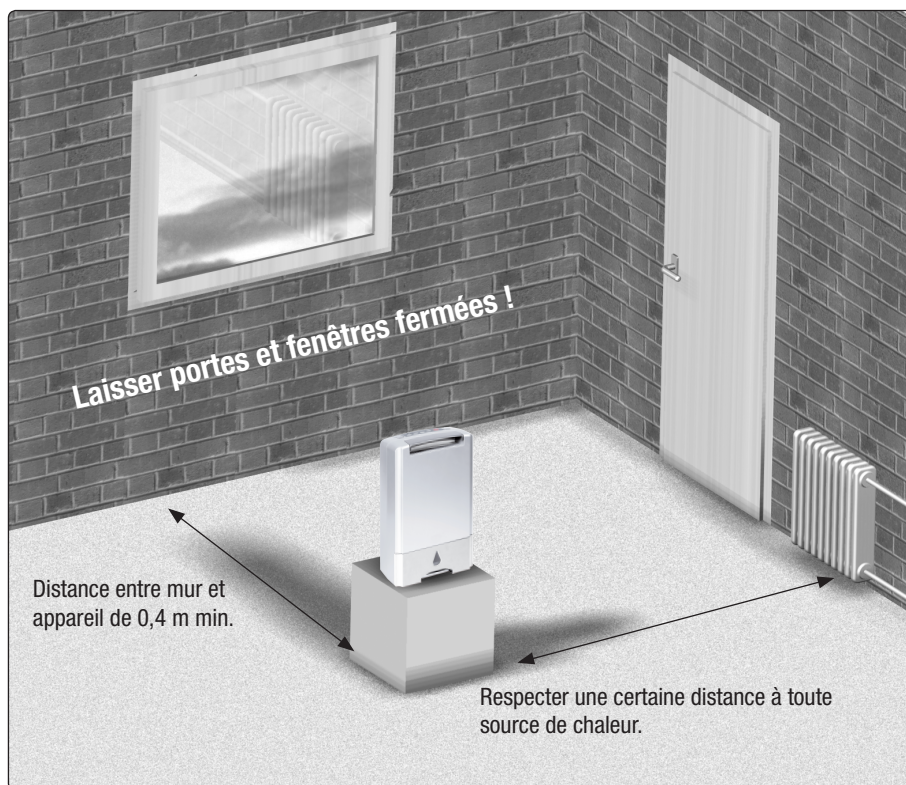
- L'appareil fonctionne sur un courant alternatif de 230 V avec une fréquence de 50 Hz.



- Le raccordement électrique de l'appareil se fait par un cordon d'alimentation intégré avec prise de terre.

INSTRUCTIONS

En cas d'installation dans des zones humides telles que les buanderies, salles de bains ou un lieu similaire, les locaux doivent être équipés d'un disjoncteur différentiel conforme aux normes actuelles.

- Si l'appareil doit fonctionner avec une rallonge, celle-ci doit être choisie en fonction de la longueur du câble, de la puissance absorbée par l'appareil et de l'utilisation.

ATTENTION

Avant la mise en marche, les rallonges et enrouleurs doivent être complètement déroulés. Attendre la fin du temps de refroidissement de 10 mn avant de débrancher l'appareil.

Consignes de sécurité

Avant la livraison, l'appareil a été soumis à des contrôles de matériaux, de fonctionnement et de qualité.

Cependant, il peut présenter des risques s'il est utilisé par des personnes non qualifiées ou de manière non conforme.

Respecter impérativement les consignes de sécurité ci-dessous :

- Ne pas installer, ni utiliser l'appareil dans des locaux à risques d'explosion.
- Ne pas installer, ni utiliser l'appareil dans une atmosphère chargée en huile, en essence, en soufre ou en chlore. L'huile, de l'essence, du soufre ou du chlore.
- L'appareil doit être installé sur une surface plane et stable.
- Ne pas exposer l'appareil aux projections directes d'eau.
- L'entrée et la sortie d'air doivent être dégagées.

- La grille d'aspiration doit toujours être propre et aucun objet pouvant être aspiré ne doit se trouver à proximité.
- Ne pas couvrir l'appareil pendant son fonctionnement.
- Ne jamais introduire d'objets étrangers dans l'appareil.
- L'appareil ne doit pas être transporté lorsqu'il fonctionne.
- L'appareil doit impérativement être transporté en position verticale.
- Toujours vider le réservoir d'eau de condensation avant de déplacer l'appareil.

Mise en service

Avant toute mise en service et en fonction de l'endroit où l'appareil est installé, vérifier l'état de propreté de la grille d'aspiration et d'évacuation d'air.

INSTRUCTIONS

Les grilles ou filtres encrassés doivent immédiatement être nettoyés, voire remplacés.

Instructions importantes avant la mise en service :

- Toutes les rallonges doivent disposer d'une section de câble suffisante et doivent toujours être intégralement déroulées pour l'utilisation.
- Ne pas tirer sur le cordon d'alimentation.
- Après la mise en service, l'appareil fonctionne entièrement automatiquement jusqu'à un arrêt normal dû au minuteur ou au flotteur lorsque le réservoir d'eau de condensation doit être vidangé.
- Le réservoir de condensat doit être installé correctement.

L'appareil ne fonctionne pas si le bac collecteur n'est pas correctement installé !

- Pour plus de sécurité, l'appareil est équipé d'un interrupteur d'inclinaison agissant comme un interrupteur qui empêche le fonctionnement dès que l'appareil est tombé ou est en position horizontale.
- L'appareil peut être remis en marche uniquement après avoir été à nouveau installé en position verticale !**
- Si les appareils fonctionnant en déshumidification permanente sont munis d'une évacuation externe de l'eau de condensation par un tuyau flexible, observer le paragraphe traitant de ce sujet.

Tableau de commande

Les touches de commande, ainsi que les lampes de contrôle ou les LED témoin sont situées sur le panneau de commande.

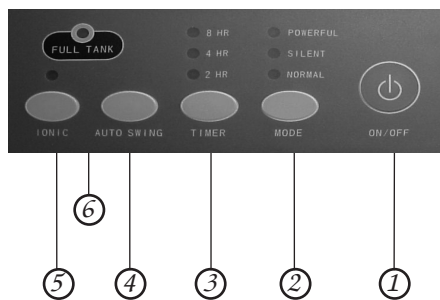

1. ON / OFF

L'interrupteur marche/arrêt commande la mise en route de l'appareil.

Attention, il y a un décalage de deux minutes environ entre le moment où vous appuyez sur la touche et l'arrêt de l'appareil.

2. MODE

Cette touche permet de sélectionner entre les 3 modes de fonctionnement "POWERFUL", "SILENT" et "NORMAL".

3. TIMER

Cette touche active le minuteur d'arrêt pour une durée de 2, 4 ou 8 heures.

4. AUTO SWING

Cette touche active le mode automatique Swing (oscillation du flux d'air).

5. IONIC

Cette touche active l'ioniseur qui diffuse des ions négatifs dans l'atmosphère.

6. Témoin réservoir plein " FULL TANK"

La lampe témoin s'allume quand le réservoir est plein et doit être vidé. Lorsque l'interrupteur à flotteur éteint l'appareil, un signal sonore se fait entendre cinq fois.

Mise en service de l'appareil :

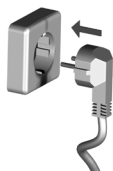

1. Brancher la fiche du cordon de l'appareil sur une prise de courant protégée.

2. Appuyer sur le bouton ON/OFF du panneau de commande.



INDICATION

Tant que l'appareil reste branché sur la prise secteur, l'appareil se remet en marche dans le dernier mode de fonctionnement utilisé (MODUS ; IONIC ou AUTO SWING).

3. La trappe de ventilation sur le dessus de l'appareil s'ouvre intégralement. Le mode de fonctionnement est „NORMAL“ et l'ioniseur et le minuteur ne fonctionnent pas.

4. Choisissez le mode de fonctionnement via la touche "MODE".

NORMAL

C'est le mode confort. L'appareil règle la puissance de déshumidification et la vitesse de ventilation selon une durée (12 h) ou après avoir at-

Déroulement du programme de l'électronique

Mode de fonctionnement	Puissance consommée	Vitesse de ventilation	Humidité relative
NORMAL	vitesse 2 / 560W	moyenne	plus de 55%
	vitesse 1 / 340W	min.	45 - 55%
	—	min.	dessous 45%
SILENT	vitesse 1/ 340W	min.	plus de 45%
	—	min.	dessous 45%
POWERFUL	vitesse 2 / 560W	max.	45 - 55%
	—	max.	dessous 45%

Si le taux de l'humidité relative baisse ensuite en-dessous de 45 %, la fonction de déshumidification s'arrête. À la vitesse minimum, le ventilateur continue de fonctionner. Si l'humidité relative augmente ensuite à nouveau au-delà de 45 %, le niveau de déshumidification minimum s'enclenche. Pour que le déshumidificateur puisse à nouveau être utilisé avec la vitesse maximum, il faut déclencher

manuellement le bouton ON/OFF. teint l'humidité préréglée.

Humidité relative supérieure à 55 %

- puissance de déshumidification max.
- vitesse moyenne de ventilation

Humidité relative entre 45 – 55 %

- puissance de déshumidification min.
- vitesse min. de ventilation

Humidité relative inférieure à 45 %

- déshumidification arrêtée
- vitesse min. de ventilation

SILENT

C'est le mode de fonctionnement silencieux. Optimal pour un fonctionnement nocturne.

Humidité relative supérieure à 45 %

- puissance de déshumidification min.
- vitesse min. de ventilation

Humidité relative inférieure à 45 %

- déshumidification arrêtée
- vitesse min. de ventilation

POWERFUL

C'est le mode de fonctionnement le plus performant.

Humidité relative entre 45 et 55 %

- puissance de déshumidification max.
- vitesse max. de ventilation

Humidité relative inférieure à 45 %

- déshumidification arrêtée
- vitesse max. de ventilation

ATTENTION

Après 12 h de fonctionnement en puissance max. , le réglage automatique change la puissance et passe en puissance min.

Touche "AUTO SWING"

Cette touche sert à régler l'orientation du clapet conducteur d'air.

En appuyant à nouveau sur la touche, le volet se bloque dans la position désirée. L'orientation du flux d'air la plus favorable peut ainsi être choisie. La fonction "Swing" permet de mieux répartir l'air dans la pièce.

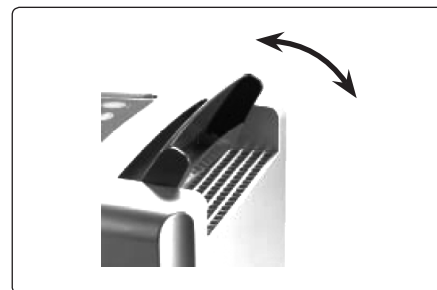

Il est impératif de respecter les consignes suivantes :

- La sortie d'air doit toujours être dégagée **pour assurer un fonctionnement optimal !**
- Veiller à ce que le flux d'air ne soit pas dirigé directement sur des objets fragiles tels que des plantes d'intérieur par ex.

IONISEUR

L'appareil est équipé d'un générateur d'ions négatifs.

En montagne, en forêt ou près d'une chute d'eau par ex., la concentration en ions négatifs est élevée. L'air ambiant que l'on y respire est ressenti comme sain. Par contre, dans une pièce, la concentration en ions est très faible.

Le générateur d'ions du déshumidificateur permet d'enrichir l'oxygène de l'air ambiant avec des ions au niveau cellulaire et favorise ainsi le bien-être des personnes se trouvant dans la pièce.

Les particules en suspension et de poussières sont également fixées, permettant ainsi une épuration naturelle de l'air.

Suite à la ionisation, les particules de poussières se fixent sur les surfaces lisses et peuvent être éliminées manuellement.

Après activation de la fonction, celle-ci peut être utilisée dans tous les modes de fonctionnement.

INDICATION

Les travaux de maintenance, tels que le nettoyage du boîtier et du filtre, doivent être effectués plus souvent si l'ionisation est utilisée.

TIMER

Cette touche permet de programmer un minuteur d'arrêt avec un compte à rebours. Une durée de 2 h, 4 h ou 8 h peut être programmée en appuyant à plusieurs reprises sur la touche. La minuterie s'éteint en appuyant à nouveau sur la touche.

Vidange du réservoir à condensat :

Il est de temps en temps nécessaire de vider le réservoir.

Quand le réservoir est plein, un signal sonore retentit et l'opération de déshumidification est interrompue.

Le voyant rouge "Réservoir plein" s'allume au tableau de commande pour signaler l'arrêt de l'appareil.

1. Enlever prudemment le réservoir à condensat plein en le tirant vers l'avant.

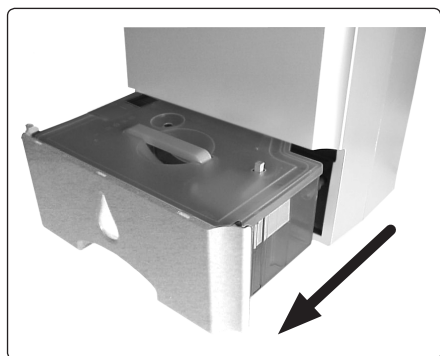

2. Ouvrir le clapet d'évacuation et vider l'eau par exemple dans un évier.



INDICATION

Vérifier après chaque vidange si le réservoir et le flotteur sont sales ou endommagés.

3. Remettre le réservoir en place avec précaution en n'oubliant pas de refermer le clapet.

Le voyant rouge "Réservoir plein" s'éteint et l'appareil se remet en service automatiquement.

INDICATION

L'appareil ne peut se remettre en route que si le bac collecteur est bien en place.

Utilisation continue avec écoulement externe des condensats :

Le réservoir est équipé d'un raccord d'évacuation situé à l'arrière du bac. Il suffit de retirer le bouchon du trou pour raccorder un tuyau d'écoulement flexible.

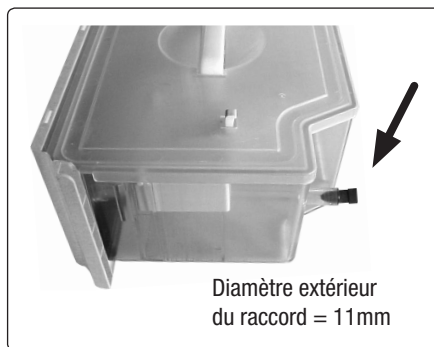

INDICATION

Même lors d'une utilisation continue, le bac collecteur se remplit jusqu'au niveau du raccord d'évacuation avant que les condensats s'écoulent par le tuyau.

1. Retirer le couvercle (F) de l'embout d'écoulement situé sur la face arrière de l'appareil avec un outil approprié.

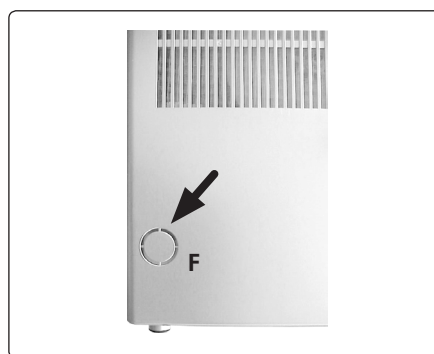

2. Raccorder un tuyau d'écoulement flexible assez long au niveau de l'ouverture.



En cas de fonctionnement en continu sans surveillance, il est conseillé d'évacuer les condensats au moyen d'un tuyau dans un système d'écoulement (évier par ex.) situé plus bas. L'appareil doit être surélevé si un bac collecteur externe, tel qu'une baignoire ou un seau, est utilisé pour évacuer l'eau de condensation.

ATTENTION

Il faut veiller à ce que le tuyau d'écoulement ait une inclinaison suffisante, de sorte que le condensat puisse s'écouler facilement dans un déchargeoir situé à un niveau plus bas.

Mise hors service

Mettre l'appareil hors service en tournant le bouton de réglage ON/OFF du panneau de commande dans la position Arrêt OFF.



La LED de mode de fonctionnement s'éteint. L'appareil s'éteint complètement au bout d'environ 2 minutes.

ATTENTION

Ne jamais retirer la fiche du cordon de l'appareil en tirant sur la prise pendant le fonctionnement. Cela pourrait endommager l'électronique du système de commande. Ce type de dommages annule toute prétention à garantie.

En cas d'interruption prolongée du fonctionnement, retirer la fiche de la prise de courant.



Vider le réservoir à condensat et le sécher avec un torchon propre. Sécher également les gouttes de condensat qui peuvent sortir plus tard des lamelles de l'évaporateur.

L'appareil doit être nettoyé et séché minutieusement avant d'être entreposé.

En cas de stockage de l'appareil, protéger éventuellement l'appareil de la poussière au moyen d'une housse plastique et l'installer en position verticale dans un lieu sec, protégé de la poussière et d'une exposition directe au soleil.

Transport de l'appareil

Pour faciliter son transport, l'appareil est équipé d'une poignée de transport.



- Éteindre l'appareil, puis retirer la fiche de contact de la prise de courant avant de déplacer l'appareil.
- Le réservoir à condensat doit être intégralement vidé.

INDICATION

Avant le transport, vérifier si des gouttes de condensat continuent à sortir des lamelles de l'évaporateur après l'arrêt de l'appareil, puis vider et sécher le réservoir s'il y a lieu.

- L'appareil doit uniquement être transporté en position verticale tant que l'appareil contient encore un reste d'humidité ou si le bac collecteur n'est pas entièrement vide.

ATTENTION

Il ne faut pas tirer l'appareil par le câble d'alimentation ou utiliser ce dernier pour fixer quelque chose!

Entretien et maintenance

INDICATION

Un entretien et une maintenance réguliers de l'appareil sont les conditions préalables à une longue durée de vie et un bon fonctionnement de votre appareil.

Toutes les pièces mobiles sont graissées à vie et ne nécessitent que très peu d'entretien.

ATTENTION

Retirez la fiche d'alimentation de la prise de courant avant tous travaux sur l'appareil.

- L'entretien et la maintenance de l'appareil doivent avoir lieu régulièrement.
- En fonction des conditions d'utilisation, faire contrôler la bonne sécurité du fonctionnement de l'appareil par un professionnel, en tout cas une fois par an au minimum.

- Nettoyer l'appareil uniquement avec un chiffon sec ou humide.
Ne pas utiliser de jet d'eau !
- Ne pas utiliser de détergents agressifs ou à base de solvants.

- En cas de salissures extrêmes, employer uniquement des détergents appropriés.
- Contrôler régulièrement la grille d'aspiration, ainsi que la grille de sortie d'air.
Les nettoyer ou remplacer, si nécessaire !

Nettoyage du filtre

La grille d'aspiration de l'appareil est munie d'un filtre à air pour protéger le déshumidificateur. La grille d'aspiration et le filtre doivent être contrôlés régulièrement et, au besoin, nettoyés. Il faut toutefois les nettoyer au minimum une fois par semaine.

1. Mettre l'appareil hors service en tournant l'interrupteur marche/arrêt.
L'appareil fonctionne encore quelques instants après avoir appuyé sur le bouton !
2. Débrancher l'appareil
3. Enlever la grille d'aspiration (G) en la tirant vers le côté.

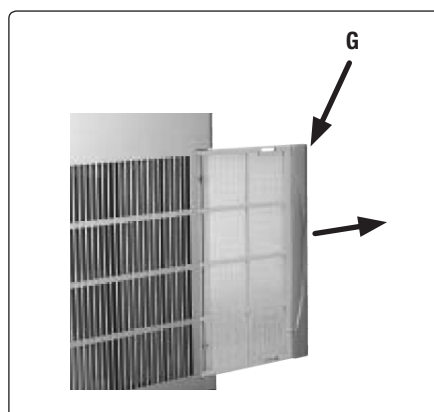

ATTENTION

Ne jamais faire fonctionner l'appareil sans grille d'aspiration !

4. Nettoyer la grille d'aspiration d'air avec de l'eau tiède ou avec un aspirateur.

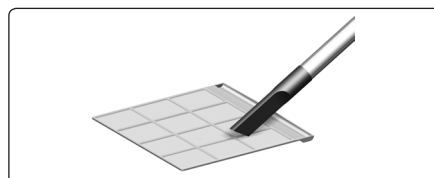

5. En cas de salissures tenaces, la grille et le filtre peuvent être nettoyés à l'eau chaude savonneuse (max. 40 °C). Ensuite, rincer le tout à l'eau claire et bien sécher !

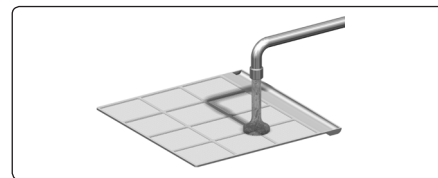

6. La grille d'aspiration d'air et le filtre doivent être complètement secs et en parfait état avant de les remettre en place.

INDICATION

Si la grille d'aspiration est extrêmement sale ou défectueuse, il faut la remplacer par une pièce de rechange originale.

Nettoyage des pièces intérieures :

INDICATION

Tous les travaux de réglage ou de maintenance doivent être effectués uniquement par un professionnel spécialisé et autorisé.

Pour nettoyer l'intérieur de l'appareil ou pour accéder aux pièces électriques de l'appareil, il est nécessaire d'ouvrir le carter de l'appareil.

- Nettoyer prudemment l'intérieur de l'appareil soit en soufflant de l'air, en aspirant ou en balayant la poussière avec une brosse souple ou un pinceau. Ne pas employer de jet d'eau !

INDICATION

Nettoyer le rotor à adsorption avec grande précaution, car la surface ne doit pas être chargée mécaniquement.

- Nettoyer prudemment les surfaces intérieures de l'appareil, y compris la trappe de condensat, le raccord du tuyau flexible avec le bouchon, le ventilateur et son boîtier.
- Contrôler le bon état de toutes les pièces et les réparer s'il y a lieu.
- Remonter toutes les pièces démontées auparavant en commençant par la dernière pièce démontée.

ATTENTION

Après tous travaux sur l'appareil, il est nécessaire d'effectuer un contrôle de sécurité électrique selon la DIN VDE 0701.

Conseils en cas de panne

Ce déshumidificateur a été fabriqué avec les techniques les plus modernes et son bon fonctionnement contrôlé à plusieurs reprises lors de la production.

En cas de dysfonctionnement vérifier l'appareil en se conformant au petit guide de dépannage.

INDICATION

Tous les travaux de réglage ou de maintenance doivent être effectués uniquement par un professionnel spécialisé et autorisé.

L'appareil ne se met pas en service :

- Vérifier la position de l'appareil (interrupteur d'inclinaison). *Seul un fonctionnement en position verticale est possible !*
- Vérifier le raccordement électrique 230V/1~/50 Hz.
- Vérifier le bon état de la fiche du cordon et du câble d'alimentation.
- Contrôler le niveau de remplissage du réservoir de condensat et vérifier s'il est bien positionné.
Le voyant de contrôle "Réservoir plein" ne doit pas s'allumer.
- Vérifier le fonctionnement du microrupteur du réservoir.
- Contrôler la grille d'aspiration/d'évacuation et veiller à une bonne circulation (si ouverture bouchée, risque de surchauffe).
- Vérifier le fusible pour courant faible de la platine de commande.

L'appareil fonctionne, mais il n'y a pas de formation de condensat :

- Contrôler la température ambiante.
La plage de fonctionnement de l'appareil se situe entre 1 °C et 40 °C.
- L'humidité ambiante est inférieure à la valeur pré-réglée de 45 % h.r.
- Contrôler la grille d'aspiration et le filtre à air.
Les nettoyer ou les remplacer si besoin est !
- Faire contrôler la propreté des lamelles de l'échangeur et les faire nettoyer si besoin est.
Ces travaux nécessitent l'ouverture de l'appareil et ne doivent être confiés qu'à un spécialiste agréé !

L'appareil fait trop de bruit ou de l'eau de condensation s'écoule hors de l'appareil :

- Vérifier que l'appareil est à niveau et que la surface d'installation est totalement plane.
- Vérifier que l'appareil soit en position verticale.
- Faire contrôler que la trappe de condensat et embout du tuyau se soient pas encrassés.
Ces travaux nécessitent l'ouverture de l'appareil et ne doivent être confiés qu'à un spécialiste agréé !

Utilisation conforme

Ce déshumidificateur est conçu pour les applications d'assèchement et de déshumidification. L'appareil ne doit pas être employé à un autre effet.

L'appareil doit uniquement être manipulé par une personne connaissant son fonctionnement.

En cas de non-respect des consignes du constructeur, de la législation en vigueur dans le lieu d'utilisation ou de transformations de l'appareil, le fabricant n'est pas responsable des conséquences et notre garantie s'annulera.

INDICATION

Un autre emploi que celui indiqué dans ce mode d'utilisation est interdit ! En cas de non-respect, nous ne serons pas responsables des conséquences et notre garantie s'annulera.

SAV et garantie

Afin de valider sa garantie, le donneur d'ordre ou son client doit retourner à la société Trotec le "bon de garantie" dûment rempli en temps voulu.

Le bon fonctionnement de ce déshumidificateur a été contrôlé à plusieurs reprises lors de la production.

Si toutefois la panne perdure malgré l'aide fournie dans le chapitre correspondant, veuillez contacter votre distributeur ou le service technique.

INDICATION

Tous les travaux de réglage ou de maintenance doivent être effectués uniquement par un professionnel spécialisé et autorisé.

Environnement et recyclage

Élimination de l'emballage :



Pour leur transport, nos appareils sont emballés minutieusement dans un emballage spécial en carton et éventuellement livrés sur une palette.

Lorsque vous voudrez éliminer l'emballage de cet appareil, pensez à notre environnement et remettez cet emballage recyclable dans le circuit de recyclage.

En recyclant les matériaux d'emballage, vous contribuez à diminuer la quantité de déchets et à sauvegarder les ressources en matières premières.

Éliminez-donc les déchets d'emballage auprès d'un centre de traitement agréé.

Élimination du déshumidificateur :

Cet appareil ne doit pas être éliminé dans les ordures ménagères, mais doit être redirigé vers un circuit de traitement pour les déchets électriques et électroniques.

Les matériaux sont recyclables selon leur étiquette.

En pratiquant le recyclage, vous œuvrez pour la protection de l'environnement.

Adressez-vous à votre municipalité pour connaître les entreprises assurant la collecte des déchets dans votre région.



Spécifications techniques

Plage d'utilisation – température	1 - 40 °C
Plage d'utilisation – humidité	45 - 100 % h. r.
Capacité de déshumidification max.	8,7 l/jour
à 20 °C /70 % h. r.	8,0 l/jour
à 15 °C /70 % h. r.	7,0 l/jour
Débit d'air à pression disponible max.	150 m ³ /h
Capacité du réservoir	3,0 litres
Tension	230/1 ~
Fréquence	50 Hz
Intensité max. consommée	2,6 A
Puissance max. consommée	0,60 kW
Niveau sonore L _{pA} 1 m ¹⁾	34 - 48 db (A)
Profondeur	300 mm
Largeur	195 mm
Hauteur	500 mm
Poids	6,5 kg

1) selon mode de fonctionnement.

Schéma électrique

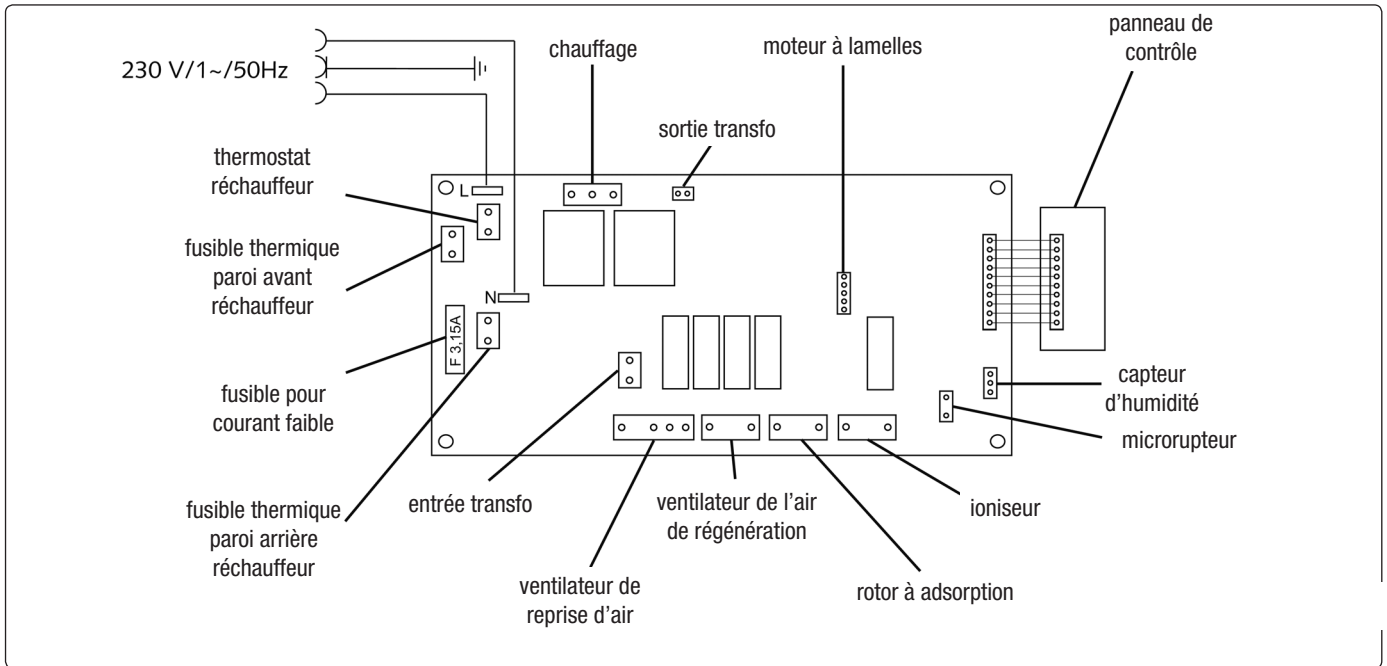

Capacité de déshumidification

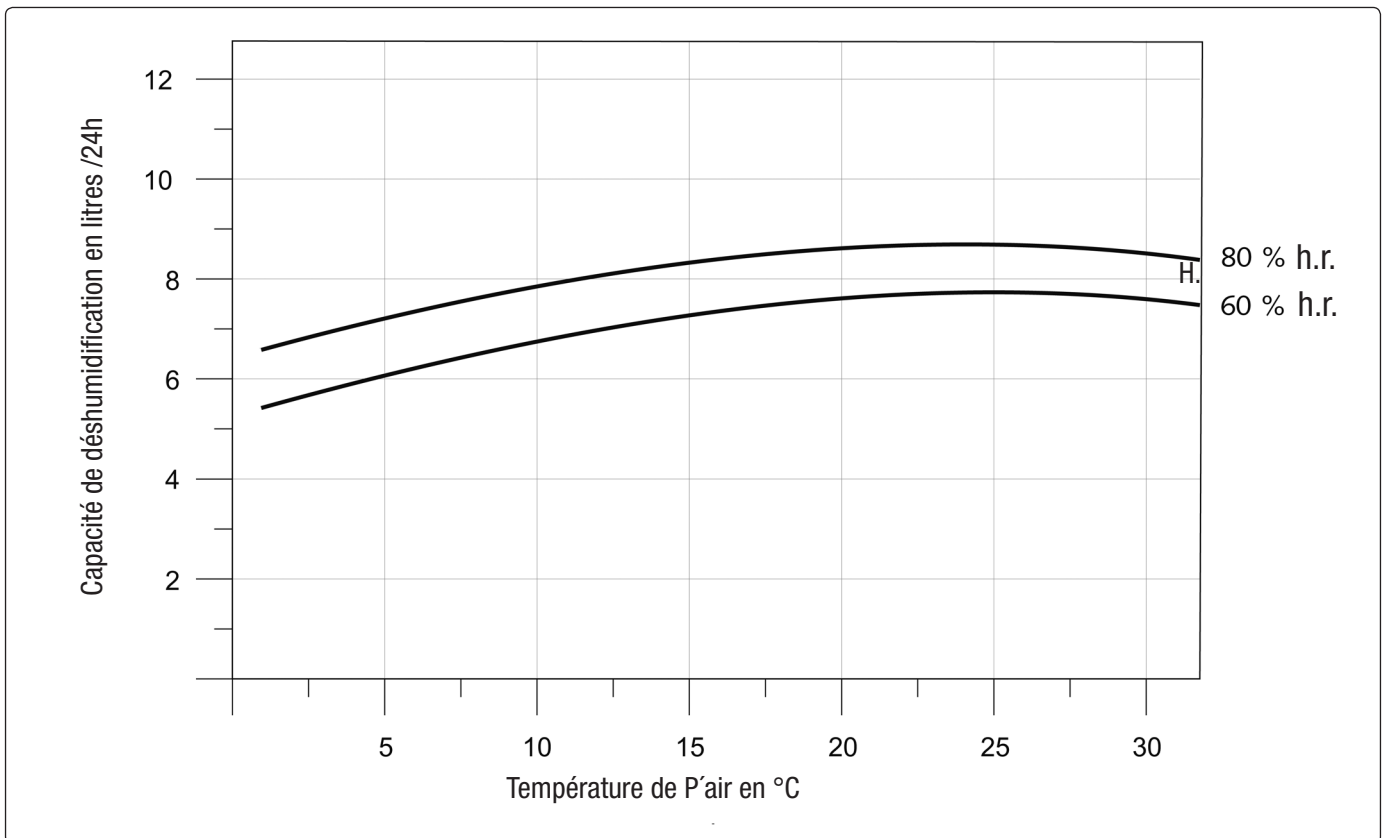

Protocole de maintenance

Type d'appareil : _____

Numéro de série : _____

	1	2	3	4	5	6	7	8	9	10	11	12	13	14	15	16	17	18	19	20
Nettoyage extérieur de l'appareil																				
Nettoyage intérieur de l'appareil																				
Nettoyage des pales du ventilateur																				
Nettoyage du carter de ventilateur																				
Nettoyage du condenseur																				
Nettoyage du rotor à adsorption																				
Contrôle du fonctionnement de la ventilation																				
Nettoyage de la grille d'aspiration avec filtre																				
Contrôle des dommages sur l'appareil																				
Contrôle du dispositif de sécurité																				
Contrôle de toutes les vis de fixation																				
Contrôle de sécurité électrique																				
Essai de fonctionnement																				

Remarques : _____

1. Date : _____ Signature _____	2. Date : _____ Signature _____	3. Date : _____ Signature _____	4. Date : _____ Signature _____	5. Date : _____ Signature _____
6. Date : _____ Signature _____	7. Date : _____ Signature _____	8. Date : _____ Signature _____	9. Date : _____ Signature _____	10. Date : _____ Signature _____
11. Date : _____ Signature _____	12. Date : _____ Signature _____	13. Date : _____ Signature _____	14. Date : _____ Signature _____	15. Date : _____ Signature _____
16. Date : _____ Signature _____	17. Date : _____ Signature _____	18. Date : _____ Signature _____	19. Date : _____ Signature _____	20. Date : _____ Signature _____

Conformément à la législation, les travaux de maintenance doivent uniquement être effectués par un professionnel spécialisé et autorisé.

İçindekiler

1. Cihazın açıklaması	D - 1
2. Kurulum	D - 1
3. Güvenlik uyarıları	D - 2
4. Çalıştırma	D - 2
5. İşletmeden çıkarma	D - 4
6. Cihazın taşınması	D - 4
7. Bakım	D - 5
8. Arıza giderme	D - 5
9. Amacına uygun kullanım.....	D - 6
10. Müşteri Hizmetleri ve Garanti.....	D - 6
11. Çevre koruma ve Geri dönüşüm..	D - 6
12. Elektrik bağlantı şeması.....	D - 6
13. Güç diyagramı	D - 7
14. Teknik bilgiler	D - 7
15. Bakım protokolü	D - 8

Bu doküman bundan önceki tüm dokümanların yerini alır. Bu dokümanın hiçbir kısmı herhangi bir şekilde yazılı iznimiz olmadan kopyalanmaz veya elektronik sistemler kullanılarak işlenemez, çoğaltılmaz veya yayımlanamaz. Teknik değişiklik hakkı saklıdır. Tüm hakları saklıdır. Ürün isimleri serbest kullanım hakkı olmadan ve üreticinin ifade ettiği şekliyle aşağıdaki gibi kullanılır. Kullanılan ürün isimleri kayıtlı isimlerdir ve bu şekilde ele alınmalıdır. Sürekli yapılan ürün iyileştirmeleri ve şekil/reng değişiklikleri kapsamında yapısal değişiklik hakkı saklıdır. Teslimat kapsamı ürün şekillerinden farklı olabilir. Mevcut doküman gerekli itina ve dikkatle hazırlanmıştır. Hatalardan veya eksik bilgiden dolayı sorumlu değildir. © TROTEC®

Cihazın Açıklaması

Cihazlar üniversal ve sorunsuz hava kurutma işlemleri için tasarlanmışlardır.

Kompakt ölçüleri sayesinde rahatça taşınabilir ve kurulabilir.

Cihazlar adsorbsiyon prensibine göre çalışırlar iyonize, sessiz ve az bakım gerektiren sirkülasyon fanlarından ve fişli bir bağlantı kablosundan oluşmaktadır.

Tam otomatik kumanda, entegre taşıma emniyetli yoğuşmuş su haznesi ve direkt yoğuşmuş su çıkışı için bağlantı ağızı sayesinde kesintisiz kullanım mümkündür.

Cihazlar AB düzenlemelerinin emniyet ve sağlık standartlarına uygundur.

Cihazlar güvenle çalıştırılabilir ve kolay kullanılabilir.

Cihazlar kuru mekanların istendiği her yerde ve ekonomik bakımdan masraflı hasarların (örn. küf oluşumundan dolayı) önleneceği yerlerde kullanılabilir.

Cihazlar aşağıdaki yerlerin kurutulması için kullanılır:

- Oturma odası, yatak odası, duş, bodrumlar, çatılar.

- Çamaşırhaneler, yazlıklar, karavanlar.
- Müzeler, arşivler, laboratuvarlar.
- Güzellik merkezleri, yıkanma ve elbise değiştirme yerleri vs.
- Garajlar, depolar

Çalışması

ON/OFF tuşu sayesinde cihazlar açılır ve kapatılır. Kumanda panelinde en son seçilen çalışma modunun LED'i yanar.

Sirkülasyon fanı nemli oda havasını filtrelili emiş ızgarasından, kondenserden ve arkasında bulunan adsorbsiyon kurutucusu üzerinden emer.

Dahili rejenerasyon devresinde hava bir ısıtma rezistansının üzerinden geçirilir, adsorbsiyon rotorunu kurutur ve sıcak olan nemli havayı kondenserden geçirir.

Soğuk olan kondenserde havanın ısısı alınır ve erime noktasının altına kadar soğutulur. Havada bulunan su buharı su olarak yoğuşur.

Hava sıcaklığına ve bağıl hava nemine bağlı olarak yoğuşan su sürekli entegre akış ağızına damlar, oradan da altında bulunan yoğuşmuş su haznesine ulaşır.

Bu şekilde hazırlanan kuru hava tekrar odanın havasına karıştırılır. Cihazın sağladığı sürekli hava sirkülasyonu sayesinde cihazın bulunduğu odadaki bağıl hava nemi sabit ayarlanmış nem değerine kadar (%45 bağıl nem) düşürülür.

Yoğuşmuş su haznesinde bir şamandıra mevcuttur; bu şamandıra dolu haldeyken bir mikro şalter üzerinden kurutma modunu keser. Cihaz bir sinyal sesi vererek (5 kez) kapanır ve kumanda panelinde „FULL TANK“ kontrol lambası yanar Boşaltılan yoğuşmuş su haznesi tekrar yerleştirildiğinde bu lamba söner. Cihazlar önceden seçilmiş çalışma moduna geri dönerler.

Harici yoğuşmuş su bağlantısıyla cihaz sürekli kullanıldığında (başında kimse durmadan) oluşan yoğuşmuş su bir hortum bağlantısı üzerinden yoğuşmuş su haznesinden dışarı atılır.

Kurulum

Cihazın optimum, ekonomik ve güvenli şekilde kullanılması için mutlaka aşağıdaki uyarıları dikkate alın:

- Yoğuşmuş suyun engelsiz şekilde akışını sağlamak için cihazlar sağlam ve yatay şekilde kurulmalıdır.
- Optimum bir hava sirkülasyonu sağlamak için cihazları mümkün olduğunca odanın ortasına koyun.
- Odadaki havanın engellenmeden emilmesini ve tekrar dışarı üflenmesini sağlayan.
- Duvarlara en az 40 cm ve cihazın üst kısmında en az 60 cm mesafe bırakılmalıdır.
- Cihazlar kalorifer peteklerinin veya diğer ısı kaynaklarının yakınına kurulmamalıdır.
- Cihazlar yakl. 1 metre yükseğe kurulduğunda daha iyi hava sirkülasyonu elde edilir.
- Kurutulacak veya nemi alınacak odayı mutlaka kapalı tutun.
- Camları, kapıları vs kapalı tutun ve odaya giriş çıkışları en az seviyede tutun.
- Cihazlar çok tozlu veya klor içeren ortamlarda ya da atmosferinde amonyak barındıran odalarda kullanılmamalıdır.
- Cihazın performansı odanın koşullarına, oda sıcaklığına, bağıl hava nemine ve kurulum talimatlarının dikkate alınmasına bağlıdır.

Hava akımı kondenserden geçerken erime noktasının altına kadar soğutulur. Su buharı yoğuşur ve bir yoğuşmuş su haznesinde toplanır ve dışarı atılır.

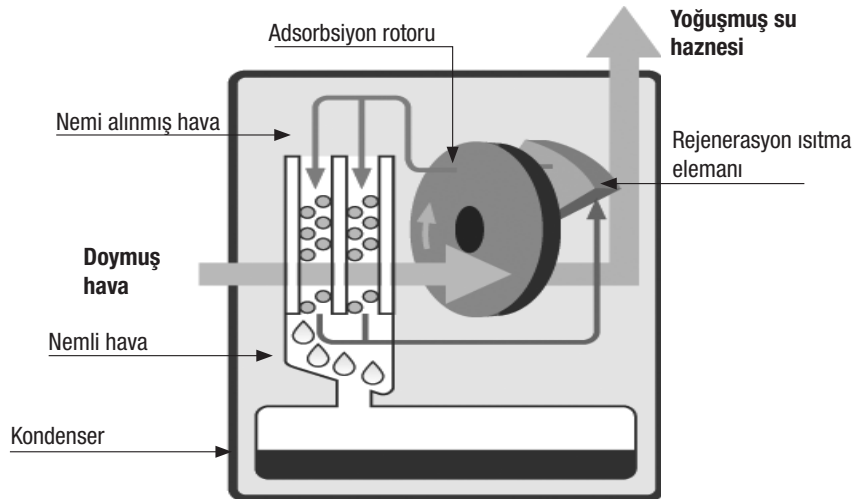

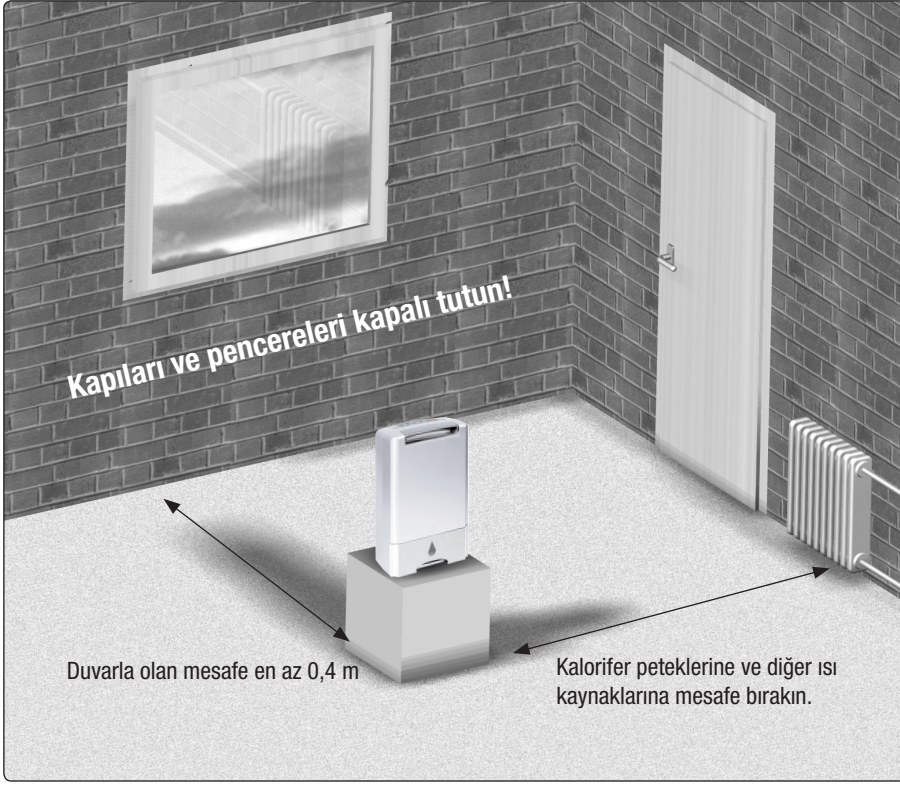

Hava kurutucusu kurulumunun şematik gösterimi

Elektrik bağlantısı

- Cihazlar 230 V / 50 Hz alternatif akımla çalıştırılır.
- Elektrik bağlantısı fişli bir elektrik kablosu ile gerçekleşir



UYARI

Cihazın çamaşırhane, banyon benzeri ortamlar gibi aşırı ıslak bölgelere kurulmasında talimatlara uygun olarak cihaz bir akım koruma şalteri ile emniyete alınmalıdır.

- Bağlantı kablosunun uzatması cihazın gücüne, kablo uzunluğuna ve kullanım amacına uygun şekilde seçilmelidir.

DİKKAT

Tüm kablo uzatmaları açılmalı veya sarılmalıdır. Cihaz 2 dakikalık soğuma süresi dolmadan elektrikten ayrılmalıdır.

Güvenlik uyarıları

Cihazlar teslim edilmeden önce kapsamlı bir biçimde malzeme, çalışma ve kalite kontrollerine tabi tutulmuştur.

Buna rağmen eğitimsiz personel tarafından hatalı kullanıldığında veya amacının dışında kullanıldığında bu cihazlar risk oluşturabilir.

Aşağıdaki uyarılar mutlaka dikkate alınmalıdır:

- Cihazlar asla patlama riski bulunan odalara konulmamalı ve burada çalıştırılmamalıdır.
- Cihazlar asla yağ, kükürt, klor veya tuz içeren ortamlara konulmamalı ve burada çalıştırılmamalıdır.

- Cihazlar dik ve sağlam şekilde kurulmalıdır.
- Cihazlar doğrudan su sıçramasına maruz bırakılmamalıdır.
- Hava emiş ve hava üfleme kısımlarının her zaman açık olması sağlanmalıdır
- Hava emiş ızgarasında hiçbir zaman kir ve gevşek nesnelere bulunmamalıdır.
- Cihazların üstü çalışma esnasında örtülmemelidir.
- Cihazların içine asla yabancı nesnelere sokmayın.
- Cihazlar çalışma esnasında taşınmamalıdır.
- Cihazlar yalnızca dik şekilde taşınabilir.
- Yoğuşmuş su hazneleri her yer değişiminden önce boşaltılmalıdır.

Çalıştırma

Her çalıştırmadan önce veya yerel koşullara uygun olarak emiş ve üfleme ızgaralarında kir olup olmadığı kontrol edilmelidir.

UYARI

Kirlenmiş olan ızgara ve filtreler hemen temizlenmeli ya da değiştirilmelidir.

Çalıştırmadan önce önemli uyarıları:

- Elektrik bağlantısının tüm uzatmaları yeterli bir hat kesitine sahip olmalı ve tamamen açılıp ya da sarılarak kullanılmalıdır.
- Elektrik kablosunu çekme ipi olarak kullanmayın

- Dolu olan yoğuşmuş su haznesine ait Timer veya şamandıra cihazları kapatmadığı müddetçe cihazlar açıldıktan sonra tam otomatik çalışır.
- Yoğuşmuş su haznesi kurallara uygun olarak yerleştirilmelidir.

Yoğuşmuş su haznesi doğru yerleştirilmeden cihazın çalışması mümkün değildir!

- Cihazlarda emniyet amacıyla bir eğim şalteri vardır; bu şalter cihazın devrilmiş ya da yana yatmış olması durumunda çalışmayı durdurur.

Cihaz tekrar dik konuma getirildikten sonra yeniden çalıştırmak mümkündür!

- Cihazlar harici bir yoğuşmuş su bağlantısıyla sürekli modda çalışıyorlarsa, ilgili bölüm dikkate alınmalıdır.

Kumanda paneli

Kumanda panelinde kumanda tuşları ve kontrol ve gösterge lambaları mevcuttur.

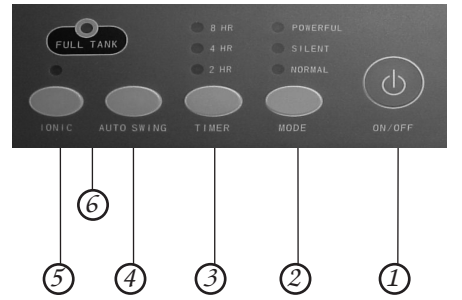

1. ON / OFF

Bu tuşla cihaz açılır ve kapatılır.

Kapanma gecikmesinin yakl. 2 dakika olduğunu dikkate alın.

2. MODE

Bu tuşla 3 çalışma modu arasında („POWERFUL“, „SILENT“ ve „NORMAL“) seçim yapılabilir.

3. TIMER

Bu tuşla kapatma sayacı 2, 4 ya da 8 saat için etkinleştirilir.

4. AUTO SWING

Bu tuşla hava iletim klapesinin otomatik yelleme modu devreye sokulur.

5. IONIC

Bu tuşla havanın negatif yüklü iyonlarla zenginleştirilmesi için iyonizatör devreye sokulur.

6. „FULL TANK“ göstergesi

Bu lamba yoğunlaşmış su haznesinin dolu olduğunu ve boşaltılması gerektiğini gösterir. Şamandıra şalterinin kapatması durumunda cihazdan 5 sinyal sesi duyulur.

Cihazları çalıştırma

1. Cihazların elektrik bağlantısını düzgün emniyete alınmış bir elektrik prizine bağlayın.

2. Kumanda panelindeki ON/OFF tuşuna basın.



UYARI

Cihaz elektrik şebekesinden ayırmadığı müddetçe cihazı açtığınızda en son seçilmiş olan çalışma modu (MODUS, IONIC ve AUTO SWING) etkin olur.

3. Cihazın üst tarafında bulunan hava iletim klapesi tamamen açılır. „NORMAL“ çalışma modu seçilmiştir ve iyonizatör ve Timer etkin değildir.

4. „MODE“ tuşuyla istenilen çalışma modunu ayarlayın.

NORMAL

Bu konforlu moddur. Cihaz süreye göre (12 saat) ya da ayarlanmış olan nem değerine ulaştıktan sonra kurutma gücünü ve fan kademesini ayarlar.

Bağıl nem %55'in üzerinde

- Maks. kurutma gücü
- Orta fan kademesi

Bağıl nem %45 - 55

- Min. kurutma gücü
- Min. fan kademesi

Bağıl nem %45'in altında

- Kurutma kapalı

Elektronik program akışı

Çalışma modu	Çektiği güç	Fan kademesi	Bağıl nem
NORMAL	2. Kademe / 560W	orta	%55'in üzerinde
	1. Kademe / 340W	min.	45 - 55%
	—	min.	%45'in altında
SILENT	1. Kademe / 340W	min.	%45'in üzerinde
	—	min.	%45'in altında
POWERFUL	2. Kademe / 560W	maks.	45 - 55%
	—	maks.	%45'in altında

Maks. güçte 12 saat çalıştıktan sonra cihaz otomatik olarak min. güce geçer.

Bundan sonra bağıl nem %45'in altına düşerse, kurutma fonksiyonu kapanır. Nem ölçümü fan minimum kademede çalışmaya devam eder. Daha sonra bağıl nem %45'in üzerinde bir değere yükselirse, min. kurutma kademesi devreye girer. Maks. güce ancak manuel olarak ON/OFF tuşuyla geçilebilir.

SILENT

En az gürültü oluşturan çalışma modudur. Gece çalıştırmak için idealdir.

Bağıl nem %45'in üzerinde

- Min. kurutma gücü
- Min. fan kademesi

Bağıl nem %45'in altında

- Kurutma kapalı
- Min. fan kademesi

POWERFUL

En yüksek performansa sahip çalışma modudur.

Bağıl nem %45 - 55

- Maks. kurutma gücü
- Maks. fan kademesi

Bağıl nem %45'in altında

- Kurutma kapalı
- Maks. fan kademesi

DİKKAT

Maks. güçte 12 saat çalıştıktan sonra cihaz otomatik olarak min. güce geçer.

Tuşu „AUTO SWING“

Bu tuşla hava iletim klapesinin yelleme fonksiyonu ayarlanır.

Tuşa bir kez daha basıldığında klape ilgili konumda durur. Böylece istenilen üfleme konumu seçilebilir. Yelleme fonksiyonuyla odadaki hava dağılımı iyileştirilir.

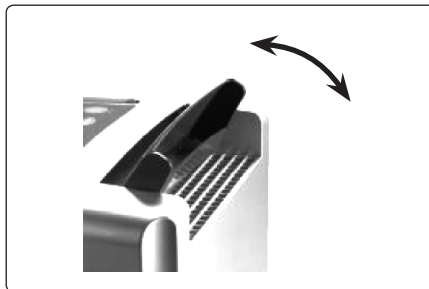

Aşağıdaki uyarılar da mutlaka dikkate alınmalıdır:

- Hava üfleme sesinin engellenmemesini sağlayın. Ancak bu şekilde cihazın optimum şekilde çalışması sağlanabilir!
- Bitkiler gibi hassas nesnelerin çıkan hava akımına doğrudan maruz kalmamalarına dikkat edilmelidir

IONISATOR

Negatif iyonlar üretmek için cihazda bir iyon jeneratörü vardır.

Örn. dağlarda, şelalelerde ve ormanlarda negatif iyon konsantrasyonu yüksektir ve bundan dolayı insan soluduğu havayı „temiz“ olarak algılar. Kapalı mekanlarda iyon konsantrasyon oldukça düşüktür.

Buralarda iyon jeneratörü havadaki oksijen moleküllerini iyonlarla zenginleştirir ve insanın rahat hissetmesini sağlayabilir.

Aynı zamanda havadaki parçacıklar ve toz zerrecikleri bağlanır ve dolayısıyla havanın doğal şekilde temizlenmesi sağlanır.

Tozlar iyonizasyon sonucu düz yüzeylere tutunabilir ve manuel olarak temizlenebilir.

Bu fonksiyon etkinleştirildikten sonra tüm çalışma modlarında kullanılabilir.

UYARI

İyonizasyon kullanımında muhafazanın ve filtrenin temizlik ve bakım aralığı buna göre kısaldır.

TIMER

Bu tuşla geriye doğru sayan bir kapatma sayacı programlanır. Tuşa birden fazla basarak Timer 2 saate, 4 saate veya 8 saate ayarlanabilir. Tuşa bir kez daha basıldığında Timer kapanır.

Yoğuşmuş su haznesinin boşaltılması

Zaman içinde yoğuşmuş su haznesinin boşaltılması gerekir.

Yoğuşmuş su haznesi doluyken kurutma modu bir sinyal sesi ile kesilir.

„Hazne dolu“ kontrol lambası cihazın kapandığını gösterir.

1. Dolu hazneyi dikkatlice öne doğru çekerek çıkarın.



2. Haznenin köşesinde bulunan sürgüyü açın ve suyu boşaltın.

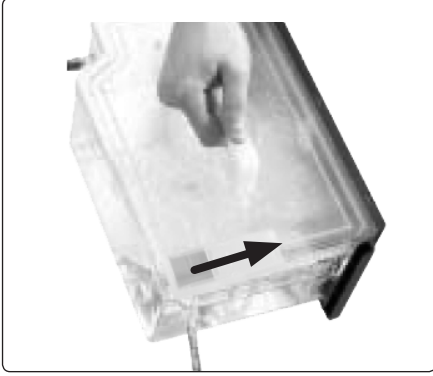

UYARI

Her boşaltmadan sonra yoğuşmuş su haznesinde ve şamandıradaki hasar, kirlenme vs olup olmadığı kontrol edilmelidir.

3. Boşaltılan yoğuşmuş su haznesini sürgü kapalıyken tekrar cihazın içine dikkatlice yerleştirin. „Hazne dolu“ kontrol lambası söner ve cihaz tam otomatik olarak çalışmaya devam eder.

UYARI

Cihaz ancak yoğuşmuş su haznesi doğru yerleştirildiği takdirde çalışır.

Harici yoğuşmuş su bağlantısıyla sürekli kullanım

Yoğuşmuş su haznelerinin arka tarafında özel bir bağlantı ağzı mevcuttur. Tapalar çıkarıldıktan sonra buna uygun bir çıkış hortumu bağlanabilir.



Ağzın dış çapı = 11mm

UYARI

Harici yoğuşmuş su hortumuyla çalışırken de hortumdan su çıkmadan önce yoğuşmuş su haznesi önce bağlantı ağzının olduğu seviyeye kadar dolar.

1. Uygun bir aletle kaplamayı [F] cihazın arka tarafından çıkarın.

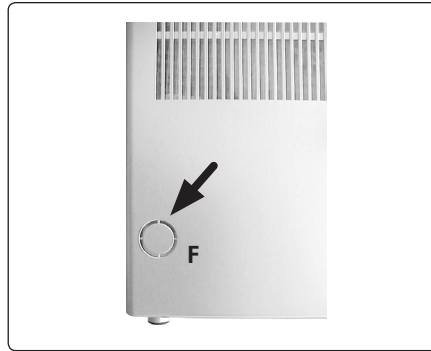

2. Şimdi açılan aralıktan yeterince uzun ve uygun bir akış hortumu dışarı doğru uzatılabilir.



Yoğuşmuş su kontrolsüz sürekli modda daha alçakta duran bir kaba verilebilir. Harici bir toplama haznesi kullanıldığında (tava, kova vs) cihaz buna uygun olarak yükseğe konmalıdır.

DİKKAT

Yoğuşmuş suyun engellenmeden akabilmesi için hortumun aşağı bakmasına dikkat edilmelidir!

İşletmeden çıkarma

Kumdan panelindeki ON/OFF tuşuyla cihazı kapatın.



Çalışma modu LED'in söner. Ek çalışma süresinden dolayı cihaz ancak 2 dakika sonra tamamen kapanır.

DİKKAT

Çalışma esnasında asla elektrik fişini çekerek elektrik beslemesini ayırmayın. Kumanda elektroniği bundan dolayı zarar görebilir. Bu tür hasarlar garanti kapsamına girmezler.

Cihazlar uzun süre kullanılmadıklarında elektrik şebekesinden ayrılmalıdır.

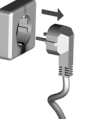

Yoğuşmuş su haznesi tamamen boşaltılmalı ve temiz bir bezle kurutulmalıdır. **Sonradan damlayabilecek olası yoğuşmuş suya dikkat edin!**

Olası bir depolamadan önce cihazlar iyice temizlenmeli ve kurutulmalıdır.

Depolamak amacıyla cihazlar plastik bir kılıfla ya da folyoyle örtülmeli ve dik bir konumda tozdan ve direkt güneş ışığından korunmuş kuru bir yerde depolanmalıdır.

Cihazın taşınması

Cihazların kolay taşınması için birer tutamak vardır.



- Her yer değiştirmeden önce cihaz kapatılmalı ve elektrik fişini prizden çıkarılmalıdır.
- Yoğuşmuş su haznesi tamamen boşaltılmalıdır.

UYARI

Sonradan damlayabilecek yoğunlaşmış suya dikkat edilmelidir. Cihazlar kapatıldıktan sonra yoğunlaşmış su damlayabilir.

- Cihazda nem veya yoğunlaşmış su haznesinde su bulunduğu müddetçe, cihazlar yalnızca dik konumda taşınabilir.

DİKKAT

Elektrik kablosu asla çekme halatı veya sabitleme gerci olarak kullanılmamalıdır.

Bakım

UYARI

Düzenli bakım sorunsuz bir kullanım ve cihazın uzun ömürlü olmasını sağlar.

Tüm hareketli parçalarda bakım gerektirmeyen ömürlük gres vardır.

DİKKAT

Cihazlar üzerinde her türlü çalışmadan önce elektrik fişi elektrik prizinden çıkarılmalıdır.

- Düzenli bakım aralıklarına uyun.
- Cihazlar kullanım şartlarına bağlı olarak en az yılda bir kez bir uzman tarafından ayrıntılı biçimde kontrol edilmelidir.
- Cihazları yalnızca kuru veya hafif nemli bir bezle temizleyin. Basınçlı su kullanmayın!
- Aşındırıcı veya solvent içeren temizlik maddeleri kullanmayın.
- Aşırı kirlenmelerde uygun temizlik maddeleri kullanın.
- Emiş ve üfleme ızgarasında kir olup olmadığını düzenli olarak kontrol edin.
Gerekirse temizleyin veya değiştirin!

Filtre temizliği

Cihazın zarar görmesini önlemek için cihaz entegre hava filtrelili bir emiş ızgarası ile donatılmıştır. Güç kayıplarını veya cihaz arızalarını önlemek için emiş ızgarası filtreyle birlikte duruma göre en az haftada bir kontrol edilmeli ve gerekirse temizlenmelidir.

1. Cihazı çalıştırma tuşu ile kapatın. **Ek çalışma süresine dikkat edin!**
2. Elektrik fişini elektrik prizinden çıkarın.
3. Yuvayı [G] tutun, emiş ızgarasını yan tarafa çekerek cihazdan çıkarın.

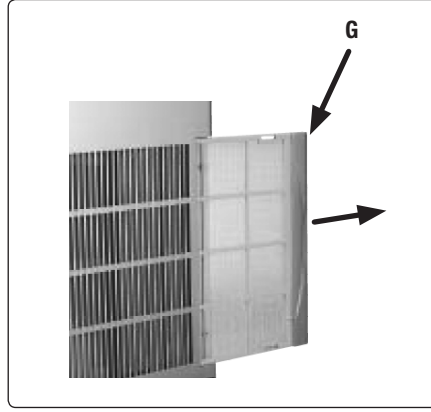

DİKKAT

Cihazlar emiş ızgarası yerleştirilmeden kullanılmamalıdır!

4. Emiş ızgarası ılık suyla veya elektrik süpürgeyiyle temizlenmelidir.

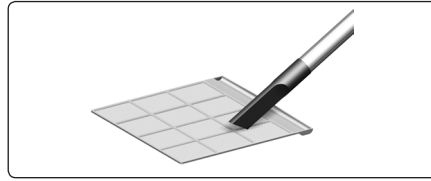

5. Zor kirlenmelerde ızgarayla filtre ılık bir sabun çözeltisiyle (maks. 40 °C) durulanabilir. Ardından mutlaka suyla iyice durulayın ve kurutun!

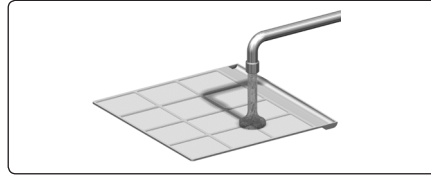

6. Tekrar yerleştirmeden önce ızgara ve filtrenin tamamen kurumuş ve zarar görmemiş olmasına dikkat edilmelidir.

UYARI

Çok kirlenmiş veya zarar görmüş emiş ızgaraları yenisıyla değiştirilmelidir. Sadece orijinal yedek parçalar kullanılabilir.

İç parçaların temizliği

UYARI

Ayarlama ve bakım çalışmaları yalnızca yetkili uzman personel tarafından uygulanabilir.

Cihazın içini temizlemek ve elektrik parçalarına erişmek için cihazın muhafazasını açmak gerekir.

- Parçaları hava tutarak, süpürge makinesiyle veya yumuşak bir fırçayla temizleyin. **Basınçlı su kullanmayın!**

UYARI

Absorbsiyon rotorunu temizlerken son derece dikkatli olunmalıdır; çünkü yüzeye mekanik olarak yüklenilmemelidir.

- Cihazın iç yüzeyini, yoğunlaşmış su tavasını ve hortum bağlantısını, fanı ve fan muhafazasını dikkatlice temizleyin.
- Cihaz parçalarını olası hasar bakımından kontrol edin ve gerekirse onarın.
- Önceden sökülmüş tüm parçaları tekrar ters sırada dikkatlice monte edin.

DİKKAT

Cihazlar üzerinde uygulanan her çalışmadan sonra VDE 0701'e göre bir emniyet kontrolü uygulanmalıdır.

Arıza Giderme

Cihazlar modern üretim yöntemleri ile imal edilmişlerdir ve kusursuz çalışmaları bakımından defalarca kontrol edilmişlerdir.

Buna rağmen çalışma arızaları meydana gelirse, cihaz önce aşağıdaki listeye göre kontrol edilmelidir.

UYARI

Ayarlama ve bakım çalışmaları yalnızca yetkili uzman personel tarafından uygulanabilir.

Cihaz çalışmıyor:

- Cihazın yerini kontrol edin (eğim şalteri)
Cihazı sadece dik konumda çalıştırmak mümkündür!
- Elektrik bağlantısını ve cihaz üzerindeki sigortayı kontrol edin, 230V/1~/50 Hz.
- Elektrik fişini ve elektrik kablosunu hasar bakımından kontrol edin.
- Yoğuşmuş su haznesinin seviyesini ve konumunu kontrol edin.
„FULL TANK“ kontrol lambası yanmamalıdır!
- Yoğuşmuş su haznesinin mikro şalterinin çalışıp çalışmadığını kontrol edin.
- Hava emişini ve hava üflemesini kontrol edin, aşırı ısınma!
- Kumanda platinindeki sigortayı kontrol edin.

Cihaz çalışıyor, ama yoğunlaşmış su oluşmuyor:

- Oda sıcaklığını kontrol edin.
Cihazın çalışma aralığı 1 °C ila 40 °C arasındadır.
- Hava nemi sabit ayarlanmış değer (%45 bağıl nem) altında.
- Emiş ızgarasını ve hava filtresini kirlilik bakımından kontrol edin.

Gerekirse temizleyin veya değiştirin!

- Absorbsiyon rotorunun peteklerinde kir olup olmadığını kontrol edin.
Bu çalışmalar cihazın açılmasını gerektirir ve yalnızca yetkili bir servis tarafından yapılabilir!

Cihaz gürültülü ya da yoğuşmuş su akıyor:

- Cihazın düz ve sabit bir zemin üzerinde olup olmadığını kontrol edin.
- Cihazın düz ve dik olup olmadığını kontrol edin.
- Yoğuşmuş su kısmında veya emiş ağzında kir birikmiş olup olmadığını kontrol edin.

Bu çalışmalar cihazın açılmasını gerektirir ve yalnızca yetkili bir servis tarafından yapılabilir
Cihaz üzerinde her türlü çalışmadan önce elektrik fişi elektrik prizinden çıkarılmış olmalıdır.

Amacına uygun kullanım

Cihazlar yapılarından ve donanımlarından dolayı yalnızca kurutma amacıyla tasarlanmıştır. Cihazlar amaçlarının dışında kullanılmamalıdır. Cihazlar yalnızca eğitimli ve cihazı nasıl kullanacağını bilen kişiler tarafından kullanılabilir.

Üretici bilgilerine, yasal taleplere uyulmaması durumunda ya da cihaz üzerinde yapılan değişiklikler durumunda oluşabilecek hasarlardan üretici sorumlu değildir.

UYARI

Bu talimatta belirtilenin dışında farklı bir çalıştırma/bir kullanım yasaktır. Bu talimatın dikkate alınmaması durumunda her türlü garanti hakkınız kaybolur.

Müşteri Hizmetleri ve Garanti

Garanti hakkının geçerli olabilmesi sipariş veren kişi ya da alıcı cihazları satın aldığı ve çalıştırdığı zaman itibarıyla cihazlara eklenmiş olan "garanti belgesini" eksiksiz şekilde doldurmalı ve TROTEC GmbH & Co. KG firmasına geri yollamalıdır. Cihazlar kusursuz çalışma bakımından birçok defa kontrol edilmiştir. İşletmecinin kendisi tarafından giderilemeyen çalışma arızaları meydana gelirse, lütfen bayinize veya satıcınıza başvurun.

UYARI

Ayarlama ve bakım çalışmaları yalnızca yetkili uzman personel tarafından uygulanabilir.

Çevre koruma ve Geri dönüşüm

Ambalajı imha etme



Ambalaj malzemelerini imha ederken lütfen çevremizi düşünün.

Cihazlarımızı nakliye amacıyla dikkatlice ambalajlanır ve kartondan yapılmış sağlam bir taşıma ambalajında ve bir ahşap palette teslim edilir.

Ambalaj malzemeleri çevreyle dosttur ve geri dönüştürülebilir

Ambalaj malzemelerinin geri dönüştürülmesiyle atık maddeleri azaltmaya ve hammaddeleri korumaya değerli bir katkıda bulunursunuz.

Ambalaj malzemesini bu nedenle yalnızca uygun toplama merkezlerine verin.

Eski cihazı imha etme

Bu cihaz ömrünü tamamladığında normal ev çöpüne atılmamalıdır; elektrikli ve elektronik cihazların geri dönüşümünü yapan özel bir toplama merkezine verilmelidir.

Maddeler türlerine göre tekrar kullanılabilir.

Gerri dönüşümle, tekrar kullanımla ve başka eski cihaz değerlendirme türleriyle çevremizi korumaya önemli bir katkıda bulunursunuz.

Yetkili toplama merkezini yerel yönetim birimlerinden öğrenebilirsiniz.

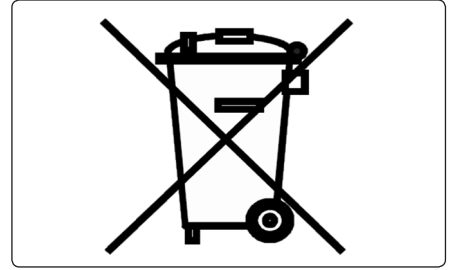

Elektrik bağlantı şeması

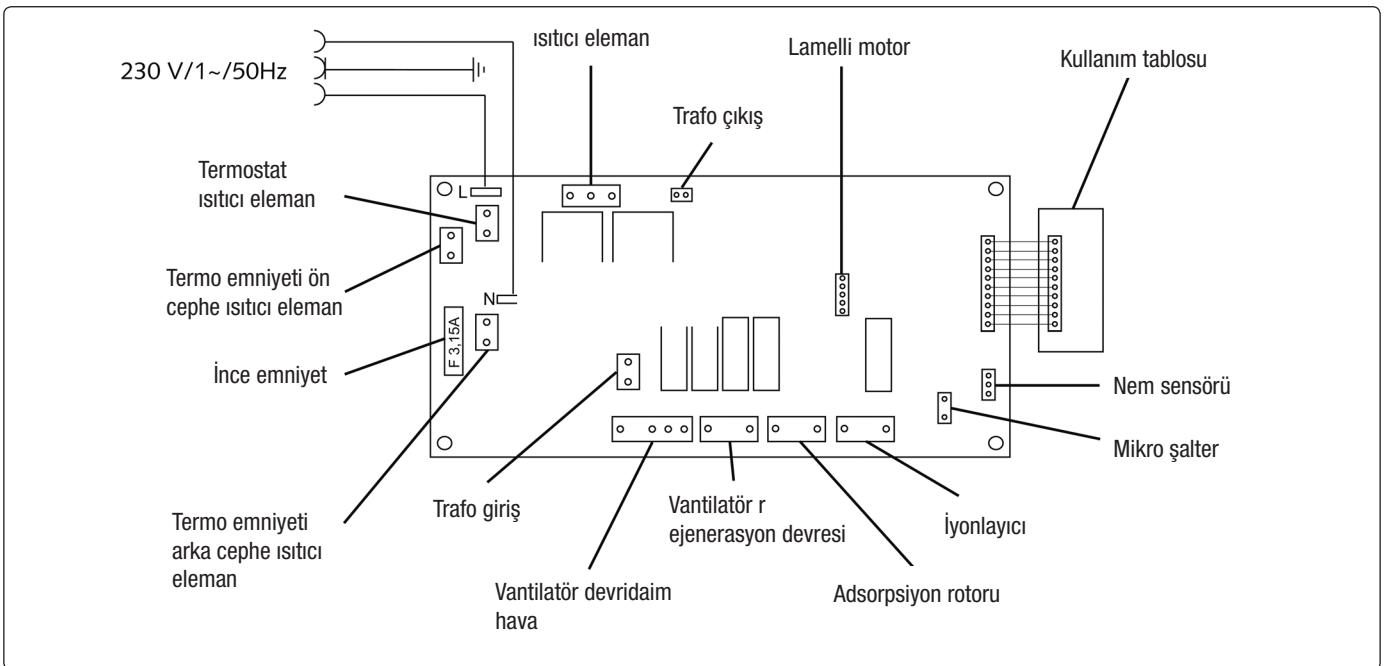

Güç diyagramı

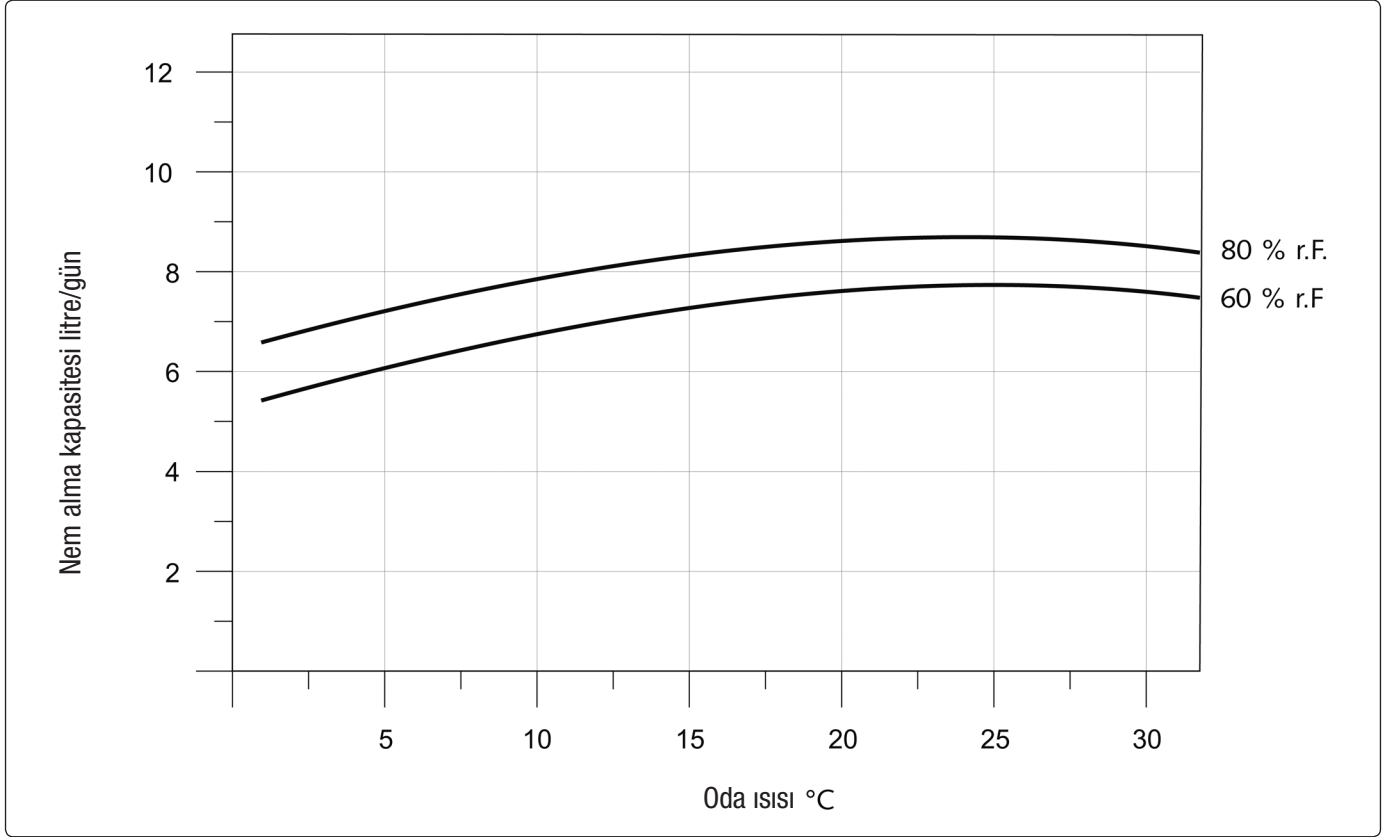

Teknik bilgiler

Çalışma sıcaklığı aralığı	1 ila 40 oC
Nem çalışma aralığı	45 - %100 bağıl nem
Kurutma gücü	maks. 8,7 l/gün
20 oC /%70 bağıl nemde	8,0 l/gün
15 oC /%70 bağıl nemde	7,0 l/gün
Hava akımı	maks. 150 m3/saat
Yoğuşmuş su haznesi miktarı	3,0 litre
Gerilim beslemesi	230/1 ~
Frekans	50 Hz
Çalışma akımı	maks. 2,6 A
Çektiği güç	maks. 0,60 kW
Ses seviyesi LpA 1m 1)	34 - 48 db (A)
Derinlik	300 mm
Genişlik	195 mm
Yükseklik	500 mm
Ağırlık	6,5 kg
Marka	Trotec

1) İlgili çalışma moduna bağlı olarak

İthalatçı:

TROTEC Endüstri Ürünleri Ticaret Limited Şirketi
Turgut Reis Mah.
Barbaros Cad. E4 Blok. No. 61 / Giyimkent
34235 Esenler/İstanbul
Tel: 0212 438 56 55
E-posta: info@trotec.com.tr

Bakım protokolü

Cihaz tipi: _____

Cihaz numarası: _____

	1	2	3	4	5	6	7	8	9	10	11	12	13	14	15	16	17	18	19	20
Cihazı dıştan temizlenmiş																				
Cihazı içten temizlenmiş																				
Fan kanadı temizlenmiş																				
Fan muhafazası temizlenmiş																				
Kondansatör temizlenmiş																				
Adsorbsiyon rotoru temizlenmiş																				
Fanın çalışması kontrol edilmiş																				
Emiş ızgarası filtreyle birlikte temizlenmiş																				
Cihaz hasar bakımından kontrol edilmiş																				
Koruma düzenekleri kontrol edilmiş																				
Tüm sabitleme cıvataları kontrol edilmiş																				
Elektrikli güvenlik kontrolü																				
Deneme																				

Notlar:

1. Tarih: _____	2. Tarih: _____	3. Tarih: _____	4. Tarih: _____	5. Tarih: _____
İmza _____	İmza _____	İmza _____	İmza _____	İmza _____
6. Tarih: _____	7. Tarih: _____	8. Tarih: _____	9. Tarih: _____	10. Tarih: _____
İmza _____	İmza _____	İmza _____	İmza _____	İmza _____
11. Tarih: _____	12. Tarih: _____	13. Tarih: _____	14. Tarih: _____	15. Tarih: _____
İmza _____	İmza _____	İmza _____	İmza _____	İmza _____
16. Tarih: _____	17. Tarih: _____	18. Tarih: _____	19. Tarih: _____	20. Tarih: _____
İmza _____	İmza _____	İmza _____	İmza _____	İmza _____

Cihazın onarımını yasal talimatlara uygun şekilde sadece yetkili personel tarafından yaptırınız.



TROTEC® GmbH & Co. KG • Grebbener Straße 7 • D-52525 Heinsberg
Tel.: +49 (0) 24 52 / 962 - 400 • Fax: +49 (0) 24 52 / 962 - 200
www.trotec.de • E-Mail: info@trotec.de