

MD 05-30

DE	Bedienungsanleitung – Luftentfeuchter MD 05-30.....	A - 1
EN	Operating Manual – Dehumidifier MD 05-30	B - 1
FR	Manuel d'utilisation – Déshumidificateur MD 05-30	C - 1
IT	Istruzioni per l'uso – Deumidificatore MD 05-30	D - 1
NL	Bedieningshandleiding – Luchtontvochtiger MD 05-30.....	E - 1
ES	Manual de instrucciones – Deshumidificador MD 05-30.....	F - 1
PT	Manual de instruções – Desumidificador MD 05-30	G - 1



TRE-BA-MD 05-30-TC-002-INT

Inhaltsverzeichnis

Hinweise zur Bedienungsanleitung	A - 01
Informationen über das Gerät	A - 02
Sicherheit	A - 04
Transport	A - 05
Bedienung	A - 05
Fehler und Störungen	A - 09
Wartung	A - 10
Entsorgung	A - 14
Konformitätserklärung	A - 14

Hinweise zur Bedienungsanleitung

Symbole



Gefahr durch elektrischen Strom!

Weist auf Gefahren durch elektrischen Strom hin, die zu Verletzungen bis hin zum Tod führen können.



Gefahr!

Weist auf eine Gefahr hin, die zu Personenschäden führen kann.



Vorsicht!

Weist auf eine Gefahr hin, die zu Sachschäden führen kann.

Rechtlicher Hinweis

Diese Veröffentlichung ersetzt alle vorhergehenden. Kein Teil dieser Veröffentlichung darf in irgendeiner Form ohne unsere schriftliche Genehmigung reproduziert oder unter Verwendung elektronischer Systeme verarbeitet, vervielfältigt oder verbreitet werden. Technische Änderungen vorbehalten. Alle Rechte vorbehalten. Warennamen werden ohne Gewährleistung der freien Verwendbarkeit und im Wesentlichen der Schreibweise der Hersteller folgend benutzt. Die verwendeten Warennamen sind eingetragene und sollten als solche betrachtet werden. Lieferumfang kann von den Produktabbildungen abweichen. Das vorliegende Dokument wurde mit der gebotenen Sorgfalt erarbeitet. Wir übernehmen keinerlei Haftung für Fehler oder Auslassungen. © TROTEC®

Gewährleistung

Die Gewährleistung beträgt 12 Monate. Schäden infolge von Fehlbedienung durch nicht eingewiesenes Personal oder Inbetriebnahme durch nicht autorisierte Personen sind von der Gewährleistung ausgeschlossen.

Das Gerät entspricht den grundlegenden Sicherheits- und Gesundheitsanforderungen der einschlägigen EU-Bestimmungen und wurde werkseitig mehrfach auf einwandfreie Funktion geprüft. Sollten dennoch Funktionsstörungen auftreten, die nicht mithilfe der Auflistungen gemäß Kapitel "Fehler und Störungen" zu beheben sind, wenden Sie sich bitte an Ihren Händler oder Vertragspartner. Bei Inanspruchnahme der Gewährleistung ist die Gerätenummer anzugeben (siehe Typenschild). Die Warenrechnung gilt als Garantiekunde. Bei Nichteinhaltung der Herstellervorgaben, der gesetzlichen Anforderungen oder nach eigenmächtigen Änderungen an den Geräten ist der Hersteller für die daraus resultierenden Schäden nicht haftbar. Eingriffe in das Gerät oder nicht autorisiertes Ersetzen von Einzelteilen kann die elektrische Sicherheit dieses Produktes erheblich beeinträchtigen und führt zum Verlust der Gewährleistung. Jegliche Haftung für Sach- oder Personenschäden, die darauf zurückzuführen sind, dass das Gerät entgegen den Hinweisen in dieser Bedienungsanleitung eingesetzt und genutzt wird, ist ausgeschlossen. Technische Design- und Ausführungsänderungen infolge ständiger Weiterentwicklung und Produktverbesserungen bleiben ohne vorherige Ankündigung jederzeit vorbehalten. Für Schäden, die aus nicht bestimmungsgemäßer Verwendung resultieren, wird keine Haftung übernommen. Gewährleistungsansprüche erlöschen ebenfalls.

Die aktuelle Version der Bedienungsanleitung finden Sie unter: www.trotec.de

Informationen über das Gerät

Gerätebeschreibung

Mithilfe des Kondensationsprinzips sorgt das Gerät für eine automatische Luftentfeuchtung von Räumen.

Der Ventilator saugt die feuchte Raumluft am hinteren Lufteinlass (5) über den Luftfilter, den Verdampfer und dem dahinterliegenden Kondensator an. Am kalten Verdampfer wird die Raumluft bis unter den Taupunkt abgekühlt. Der in der Luft enthaltene Wasserdampf schlägt sich als Kondensat bzw. Reif auf den Verdampferlamellen nieder. Am Kondensator wird die entfeuchtete, abgekühlte Luft wieder erwärmt und mit einer Temperatur von ca. 5 °C über der Raumtemperatur wieder ausgeblasen. Die so aufbereitete, trockenere Luft wird wieder mit der Raumluft vermischt. Aufgrund der ständigen Raumluftzirkulation durch das Gerät wird die Luftfeuchtigkeit im Aufstellungsraum reduziert. Abhängig von der Lufttemperatur und der relativen Luftfeuchtigkeit tropft das kondensierte Wasser stetig oder nur während der periodischen Abtauphasen in die Kondensatwanne und durch den integrierten Ablaufstutzen in den darunter befindlichen Kondensatbehälter (6). Dieser ist zur Messung des Füllstandes mit einem Schwimmer ausgestattet.

Das Gerät ist zur Bedienung und Funktionskontrolle mit einem Bedientableau (7) versehen. Wird der Maximalfüllstand des Kondensatbehälters (6) erreicht, blinkt die Kondensatbehälter-Kontrolllampe (siehe Kapitel "Bedienelemente") auf dem Bedientableau (7) rot. Das Gerät schaltet ab. Die Kondensatbehälter-Kontrolllampe erlischt erst nach dem Wiedereinsetzen des entleerten Kondensatbehälters (6) und das Gerät nimmt den Betrieb automatisch wieder auf.

Optional kann das kondensierte Wasser mithilfe eines Schlauches am Kondensatanschluss (3) abgeleitet werden.

Das Gerät ermöglicht eine Absenkung der relativen Luftfeuchtigkeit auf bis zu ca. 30 %. Es dient als zusätzliche Hilfe bei der Trocknung nasser Wäsche oder Kleidung in Wohn- oder Arbeitsräumen. Aufgrund der im Betrieb entwickelten Wärmeabstrahlung kann die Zimmertemperatur um ca. 1-4 °C ansteigen.

Gerätedarstellung

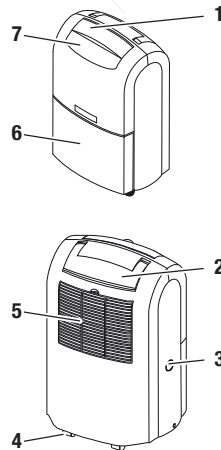

Nr.	Bedienelement
1	Luftauslass
2	Handgriff
3	Abdeckung zum Anschluss eines Schlauches am Kondensatanschluss
4	Transportrollen
5	Lufteinlass
6	Kondensatbehälter
7	Bedientableau

Technische Daten

Parameter	Wert
Modell	MD 05-30
Entfeuchterleistung, max.	30 l / 24 h
Betriebstemperatur	5-35 °C
Arbeitsbereich relative Luftfeuchtigkeit	40-100 %
Luftleistung, max.	200 m³/h
Elektroanschluss	230 V / 50 Hz
Leistungsaufnahme, max.	630 W
Absicherung bauseits	4,15 A
Kondensatbehälter	5,5 l
Kältemittel	R410A
Kältemittelmenge	180 g
Gewicht	15,2 kg
Maße (HxTxB)	612 x 290 x 390 mm
Mindestabstand zu Wänden / Gegenständen	A: Oben: 50 cm B: Hinten: 20 cm C: Seite: 20 cm D: Vorne: 20 cm
Schalldruckpegel LpA (1 m; gemäß DIN 45635-01-KL3)	46 dB(A)

Schaltplan

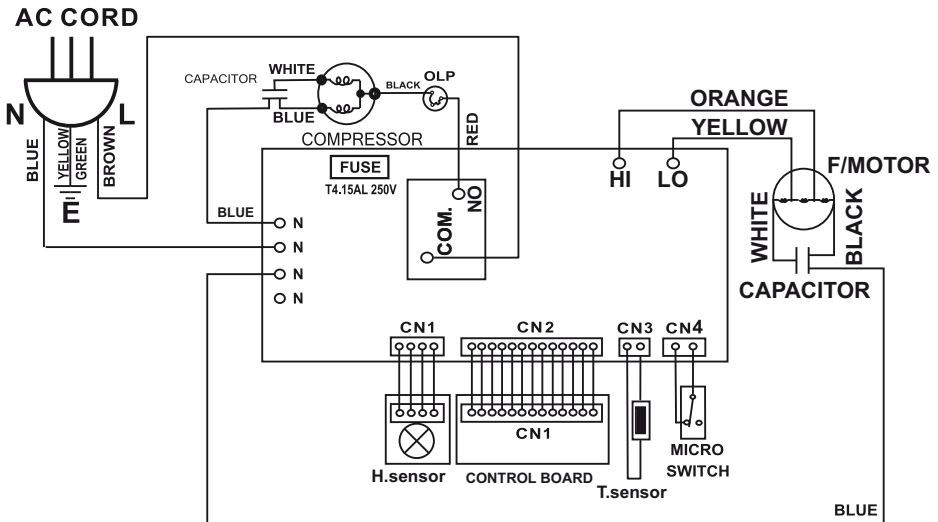

Sicherheit

Lesen Sie diese Anleitung vor Inbetriebnahme / Verwendung des Gerätes sorgfältig und bewahren Sie sie immer in unmittelbarer Nähe des Aufstellortes bzw. am Gerät auf!

- Betreiben Sie das Gerät nicht in explosionsgefährdeten Räumen.
- Betreiben Sie das Gerät nicht bei öl-, schwefel-, chlor- oder salzhaltiger Atmosphäre.
- Stellen Sie das Gerät aufrecht und standsicher auf.
- Setzen Sie das Gerät keinem direkten Wasserstrahl aus.
- Stellen Sie sicher, dass Luftenlass und Luftauslass frei sind.
- Stellen Sie sicher, dass die Ansaugseite stets frei von Schmutz und losen Gegenständen ist.
- Stecken Sie niemals Gegenstände in das Gerät.
- Während des Betriebs decken Sie das Gerät nicht ab und transportieren Sie es nicht.
- Stellen Sie sicher, dass alle sich außerhalb des Gerätes befindlichen Elektrokabel vor Beschädigungen (z. B. durch Tiere) geschützt sind.
- Wählen Sie Verlängerungen des Anschlusskabels unter Berücksichtigung der Geräteanschlussleistung, der Kabellänge und des Verwendungszwecks aus. Vermeiden Sie elektrische Überlast.
- Transportieren Sie das Gerät ausschließlich aufrecht und mit entleerten Kondensatbehälter.
- Entsorgen Sie das angesammelte Kondensat. Trinken Sie es nicht. Es besteht Infektionsgefahr!

Das Gerät ist nicht geeignet für die Trocknung von Räumen und Flächen nach Wasserschäden durch Rohrbruch oder Überschwemmungen.

Bestimmungsgemäße Verwendung

Verwenden Sie das Gerät MD 05-30 ausschließlich zum Trocknen und Entfeuchten der Raumluft, unter Einhaltung der technischen Daten.

Zur bestimmungsgemäßen Verwendung gehören:

- das Trocknen und Entfeuchten von:
 - Wohn-, Schlaf-, Dusch- oder Kellerräumen
 - Waschküchen, Wochenendhäusern, Wohnwagen, Booten
- die ständige Trockenhaltung von:
 - Lagern, Archiven, Laboren
 - Bade-, Wasch- und Umkleideräumen etc.

Bestimmungswidrige Verwendung

Stellen Sie das Gerät nicht auf feuchten bzw. überschwemmten Untergrund auf. Verwenden Sie das Gerät nicht im Freien. Legen Sie keine Gegenstände, wie z. B. nasse Kleidungsstücke, zum Trocknen auf das Gerät. Eigenmächtige bauliche Veränderungen, An- oder Umbauten am Gerät sind verboten.

Personalqualifikation

Personen die dieses Gerät verwenden, müssen:

- sich der Gefahren bewusst sein, die beim Arbeiten mit Elektrogeräten in feuchter Umgebung entstehen.
- Maßnahmen zum Schutz vor direkter Berührung der stromführenden Teile treffen.
- die Bedienungsanleitung, insbesondere das Kapitel "Sicherheit", gelesen und verstanden haben.

Wartungstätigkeiten, die das Öffnen des Gehäuses erfordern, dürfen nur von Fachbetrieben für Kälte- und Klimatechnik oder von TROTEC® durchgeführt werden.

Restgefahren



Gefahr durch elektrischen Strom!

Arbeiten an elektrischen Bauteilen dürfen nur von einem autorisierten Fachbetrieb durchgeführt werden!



Gefahr durch elektrischen Strom!

Entfernen Sie vor allen Arbeiten am Gerät den Netzstecker aus der Netzsteckdose!



Vorsicht!

Um Beschädigungen am Gerät zu vermeiden, betreiben Sie das Gerät niemals ohne eingesetzten Luftfilter!



Gefahr!

Von diesem Gerät können Gefahren ausgehen, wenn es von nicht eingewiesenen Personen unsachgemäß oder nicht bestimmungsgemäß eingesetzt wird! Beachten Sie die Personalqualifikationen!

Verhalten im Notfall

1. Trennen Sie im Notfall das Gerät vom Strom.
2. Schließen Sie ein defektes Gerät nicht wieder an den Netzanschluss an.

Transport

Das Gerät ist zum leichteren Transport mit Transportrollen und einem Handgriff versehen.

Beachten Sie folgende Hinweise **vor** jedem Transport:

1. Schalten Sie das Gerät am Netzschalter aus (siehe Kapitel "Bedienelemente").
2. Ziehen Sie den Netzstecker aus der Steckdose. Benutzen Sie das Netzkabel nicht als Zugschnur!
3. Entleeren Sie den Kondensatbehälter. Achten Sie auf nachtropfendes Kondensat.

Beachten Sie folgende Hinweise **nach** jedem Transport:

1. Stellen Sie das Gerät nach dem Transport aufrecht auf.
2. Schalten Sie das Gerät erst nach einer Stunde ein!

Lagerung

Bei Nichtbenutzung lagern Sie das Gerät wie folgt:

- trocken,
- unter Dach,
- in aufrechter Position an einem vor Staub und direkter Sonneneinstrahlung geschützten Platz,

- ggf. mit einer Kunststoffhülle vor eindringendem Staub geschützt.
- Die Lagertemperatur entspricht dem in Kapitel "Technische Daten" angegebenen Bereich für die Betriebstemperatur.

Bedienung

- Das Gerät arbeitet nach dem Einschalten vollautomatisch, bis zur Abschaltung durch den Schwimmer des gefüllten Kondensatbehälters.
- Damit der eingebaute Sensor die Luftfeuchtigkeit korrekt ermitteln kann, läuft der Ventilator dauerhaft bis zum Abschalten des Gerätes.
- Vermeiden Sie offene Türen und Fenster.

Aufstellung

Beachten Sie bei der Aufstellung des Gerätes die Mindestabstände zu Wänden und Gegenständen gemäß Kapitel "Technische Daten".

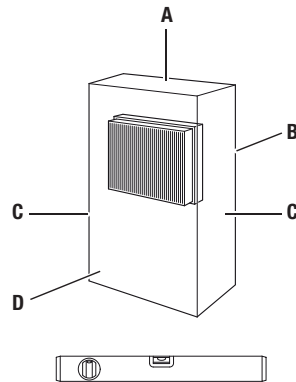

- Stellen Sie das Gerät standsicher und waagrecht auf.
- Stellen Sie das Gerät möglichst in der Raummitte auf und halten Sie Abstand zu Wärmequellen.

- Bei der Aufstellung des Gerätes insbesondere in nassen Bereichen wie Waschküchen, Bädern oder ähnlichem, sichern Sie das Gerät bauseits über eine den Vorschriften entsprechende Fehlerstrom-Schutzeinrichtung (RCD = Residual Current protective Device) ab.
- Stellen Sie sicher, dass Kabelverlängerungen vollständig aus- bzw. abgerollt sind.

Display

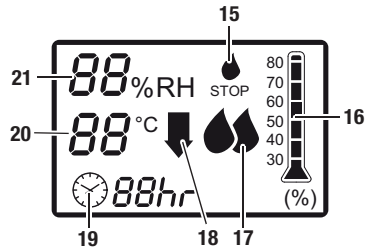

Hinweise zur Entfeuchtungsleistung

Die Entfeuchtungsleistung hängt ab von:

- der räumlichen Beschaffenheit
- der Raumtemperatur
- der relativen Luftfeuchtigkeit

Je höher die Raumtemperatur und die relative Luftfeuchtigkeit, desto größer ist die Entfeuchtungsleistung.

Für den Einsatz in Wohnräumen genügt eine relative Luftfeuchtigkeit von ca. 50-60 %. In Lagern und Archiven sollte die Luftfeuchtigkeit einen Wert von ca. 50 % nicht überschreiten.

Nr.	Bedienelement
15	Kondensatbehälter voll oder nicht richtig eingesetzt.
16	Gewünschte Luftfeuchtigkeit (30-80 %)
17	Ventilationsgeschwindigkeit: Ein Tropfen: niedrige Ventilationsgeschwindigkeit Zwei Tropfen: hohe Ventilationsgeschwindigkeit
18	Symbol "Abtauen"
19	Symbol "Timer" mit Betriebszeit (1-12 Stunden)
20	Raumtemperatur
21	Aktuelle Luftfeuchtigkeit

Bedienelemente

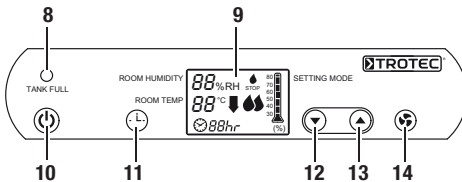

Nr.	Bedienelement
8	Kondensatbehälter-Kontrolllampe (rot)
9	Display
10	Netzschalter: Schaltet das Gerät ein und aus.
11	Taste "TIMER"
12	Pfeiltaste runter
13	Pfeiltaste hoch
14	Taste "FAN SPEED"

Inbetriebnahme

Gerät einschalten

1. Vergewissern Sie sich, dass der Kondensatbehälter leer und richtig eingesetzt ist. Andernfalls funktioniert das Gerät nicht!
2. Stecken Sie den Netzstecker in eine ordnungsgemäß abgesicherte Netzsteckdose.
3. Prüfen Sie, ob die Kondensatbehälter-Kontrolllampe (8) erloschen ist.
4. Schalten Sie das Gerät am Netzschalter (10) ein.
5. Stellen Sie beim erstmaligen Einsatz des Gerätes die gewünschte Luftfeuchtigkeit mit der Pfeiltaste (12) auf < 30 %.
6. Lassen Sie das Gerät ca. eine Stunde laufen.
7. Regulieren Sie die Betriebsstufe des Gerätes, indem Sie mit den Pfeiltasten (12 und 13) die gewünschte Luftfeuchtigkeit auf einen Wert zwischen 30 und 80 % einstellen.
8. Regulieren Sie die Ventilationsgeschwindigkeit des Gerätes, indem Sie die Taste "FAN SPEED" (14) drücken.

Betriebsart "Normalbetrieb"

Das eingebaute Hygrostat schaltet die Entfeuchtung je nach Luftfeuchtwert wieder ein bzw. aus.

Betriebsart "Permanentbetrieb"

Das Gerät entfeuchtet die Luft kontinuierlich und unabhängig vom Feuchtegehalt.

Betriebsart "Abtauautomatik"

Die in der Raumluft enthaltene Feuchtigkeit kondensiert bei Abkühlung und überzieht, abhängig von der Lufttemperatur und der relativen Luftfeuchtigkeit, die Verdampferlamellen mit Eis. Die Abtauautomatik schaltet bei Bedarf den Abtauzyklus ein. Während der Abtauphase wird die Entfeuchtung kurzzeitig unterbrochen und das Symbol "Abtauen" (18) wird angezeigt. Die Abtauautomatik wird im Normalbetrieb automatisch aktiviert.

Automatische Enteisung

Beträgt die Raumtemperatur weniger als 15 °C, vereist der Verdampfer während der Entfeuchtung. Das Gerät führt dann eine automatische Enteisung durch.

- Die automatische Enteisung wird unterbrochen, sobald Sie den Netzschalter (10) oder die Pfeilasten (12 und 13) betätigen.

Schalten Sie das Gerät während der automatischen Enteisung nicht aus. Entfernen Sie nicht den Netzstecker aus der Netzsteckdose.

Einstellen der Betriebszeit

1. Drücken Sie die Taste "TIMER" (11), um die Betriebszeit des Gerätes einzustellen. Drücken Sie die Taste wiederholt, bis die gewünschte Betriebszeit (zwischen 1 und 12 Stunden) angezeigt wird. Nach Ablauf der Betriebszeit wird das Gerät automatisch ausgeschaltet.
2. Zum Ausschalten dieser Funktion drücken Sie die Taste "TIMER" (11) wiederholt, bis die Betriebszeit "00" angezeigt wird.

Leeren des Kondensatbehälters

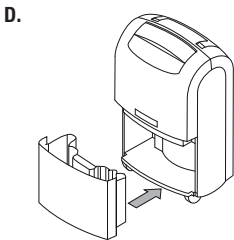
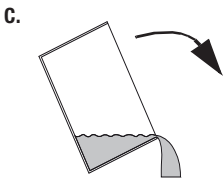
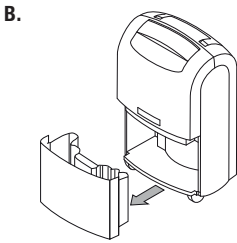
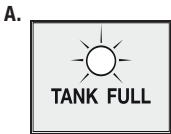

Betrieb mit Schlauch am Kondensatanschluss

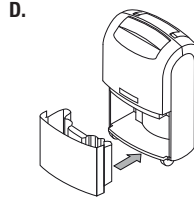
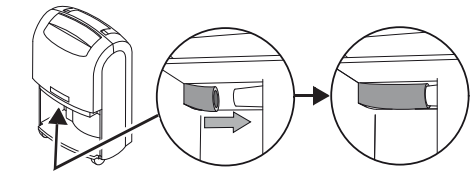
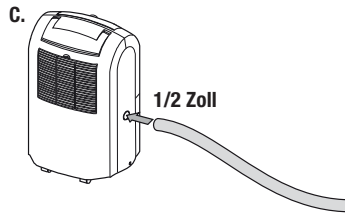
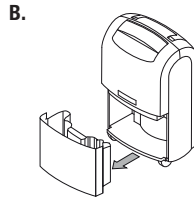
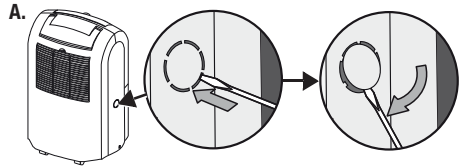

Außerbetriebnahme

1. Schalten Sie das Gerät am Netzschalter aus (siehe Kapitel "Bedienelemente").
2. Berühren Sie den Netzstecker nicht mit feuchten oder nassen Händen.
3. Ziehen Sie den Netzstecker aus der Netzsteckdose.
4. Entleeren Sie den Kondensatbehälter und wischen Sie ihn mit einem sauberen Tuch trocken. Achten Sie auf nachtropfendes Kondensat.
5. Reinigen Sie das Gerät und insbesondere den Luftfilter gemäß Kapitel "Wartung".
6. Lagern Sie das Gerät gemäß Kapitel "Lagerung".

Fehler und Störungen

Das Gerät wurde während der Produktion mehrfach auf einwandfreie Funktion geprüft. Sollten dennoch Funktionsstörungen auftreten, so überprüfen Sie das Gerät nach folgender Auflistung.

Das Gerät läuft nicht an:

- Überprüfen Sie den Netzanschluss (230 V/1 ~/50 Hz).
- Überprüfen Sie den Netzstecker auf Beschädigungen.
- Lassen Sie eine elektrische Überprüfung von einem Fachbetrieb für Kälte- und Klimatechnik oder von TROTEC® durchführen.

Das Gerät läuft, aber keine Kondensatbildung:

- Überprüfen Sie den Kondensatbehälter auf richtigen Sitz. Überprüfen Sie den Füllstand des Kondensatbehälters, ggf. leeren Sie diesen. Die Kondensatbehälter-Kontrolllampe darf nicht aufleuchten.
- Überprüfen Sie den Schwimmer im Kondensatbehälter auf Verschmutzungen. Bei Bedarf reinigen Sie Schwimmer und Kondensatbehälter. Der Schwimmer muss beweglich sein.

- Kontrollieren Sie die Raumtemperatur. Der Arbeitsbereich des Gerätes liegt zwischen 5 und 35 °C.
- Stellen Sie sicher, dass die relative Luftfeuchtigkeit den technischen Daten entspricht (min. 40 %).
- Überprüfen Sie die eingestellte Betriebsart. Die Luftfeuchtigkeit im Aufstellraum muss oberhalb des gewählten Bereiches liegen. Setzen Sie ggf. die gewünschte Luftfeuchtigkeit mit der Pfeiltaste (12) herunter.
- Überprüfen Sie den Luftfilter auf Verschmutzungen. Bei Bedarf reinigen bzw. wechseln Sie den Luftfilter.
- Überprüfen Sie den Kondensator von außen auf Verschmutzungen (siehe Kapitel "Wartung"). Lassen Sie einen verschmutzten Kondensator von einem Fachbetrieb für Kälte- und Klimatechnik oder von TROTEC® reinigen.

Das Gerät ist laut bzw. vibriert, Kondensat läuft aus:

- Kontrollieren Sie, ob das Gerät gerade und auf einer ebenen Oberfläche steht.

Das Gerät wird sehr warm, ist laut bzw. verliert an Leistung:

- Überprüfen Sie die Lufteinlässe und Luftfilter auf Verschmutzungen. Entfernen Sie äußere Verschmutzungen.
- Überprüfen Sie das Geräteinnere und insbesondere den Ventilator, das Ventilatorgehäuse, den Verdampfer und den Kondensator von außen auf Verschmutzungen (siehe Kapitel "Wartung"). Lassen Sie ein verschmutztes Geräteinnere von einem Fachbetrieb für Kälte- und Klimatechnik oder von TROTEC® reinigen.

Ihr Gerät funktioniert nach den Überprüfungen nicht einwandfrei?

Bringen Sie das Gerät zur Reparatur zu einem Fachbetrieb für Kälte- und Klimatechnik oder zu TROTEC®.

Wartung

Wartungsintervalle

Wartungs- und Pflegeintervall	vor jeder Inbetriebnahme	bei Bedarf	mindestens alle 2 Wochen	mindestens alle 4 Wochen	mindestens Jährlich
Kondensatbehälter leeren		X			
Ansaug- und Ausblasöffnungen auf Verschmutzungen und Fremdkörper prüfen, ggf. reinigen	X				
Außenreinigung		X			X
Sichtprüfung des Geräteinneren auf Verschmutzungen		X		X	
Ansauggitter und Luftfilter auf Verschmutzungen und Fremdkörper prüfen, ggf. reinigen bzw. auswechseln	X		X		
Auf Beschädigungen prüfen	X				
Befestigungsschrauben prüfen		X			X
Probelauf					X

Wartungs- und Pflegeprotokoll

Gerätetyp:

Gerätenummer:

Wartungs- und Pflegeintervall	1	2	3	4	5	6	7	8	9	10	11	12	13	14	15	16
Ansaug- und Ausblasöffnungen auf Verschmutzungen und Fremdkörper prüfen, ggf. reinigen																
Außenreinigung																
Sichtprüfung des Geräteinneren auf Verschmutzungen																
Ansauggitter und Luftfilter auf Verschmutzungen und Fremdkörper prüfen, ggf. reinigen bzw. auswechseln																
Auf Beschädigungen prüfen																
Befestigungsschrauben prüfen																
Probelauf																
Bemerkungen:																

1. Datum: Unterschrift:	2. Datum: Unterschrift:	3. Datum: Unterschrift:	4. Datum: Unterschrift:
5. Datum: Unterschrift:	6. Datum: Unterschrift:	7. Datum: Unterschrift:	8. Datum: Unterschrift:
9. Datum: Unterschrift:	10. Datum: Unterschrift:	11. Datum: Unterschrift:	12. Datum: Unterschrift:
13. Datum: Unterschrift:	14. Datum: Unterschrift:	15. Datum: Unterschrift:	16. Datum: Unterschrift:

Tätigkeiten vor Wartungsbeginn

1. Berühren Sie den Netzstecker nicht mit feuchten oder nassen Händen.
2. Ziehen Sie vor allen Arbeiten den Netzstecker!
3. Entfernen Sie nicht den Schwimmer des Kondensatbehälters.



Wartungstätigkeiten, die das Öffnen des Gehäuses erfordern, dürfen nur von Fachbetrieben für Kälte- und Klimatechnik oder von TROTEC® durchgeführt werden.

Sichtprüfung des Geräteinneren auf Verschmutzungen

1. Entfernen Sie den Luftfilter (siehe Kapitel "Reinigung der Lufteinlässe und des Luftfilters").
2. Leuchten Sie mit einer Taschenlampe in die Öffnungen des Gerätes.
3. Prüfen Sie das Geräteinnere auf Verschmutzungen.
4. Wenn Sie eine dichte Staubschicht erkennen, lassen Sie das Geräteinnere von einem Fachbetrieb für Kälte- und Klimatechnik oder von TROTEC® reinigen.
5. Setzen Sie den Luftfilter wieder ein.

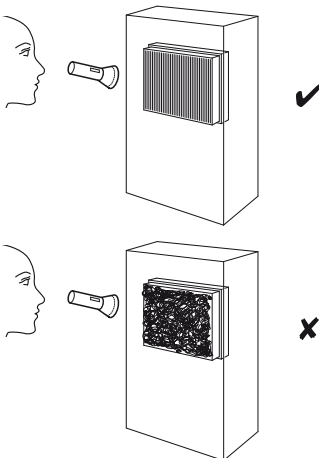

Reinigung des Gehäuses und Kondensatbehälters

1. Verwenden Sie zur Reinigung ein fusselfreies, weiches Tuch.
2. Befeuchten Sie das Tuch mit klarem Wasser. Verwenden Sie keine Sprays, Lösungsmittel, alkoholhaltige Reiniger oder Scheuermittel zum Befeuchten des Tuches.

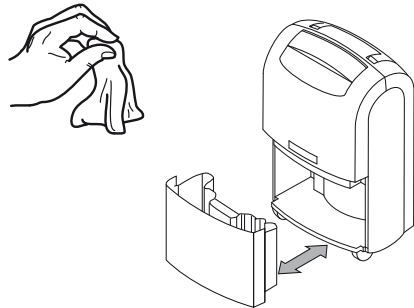

Reinigung der Lufteinlässe und des Luftfilters

A.

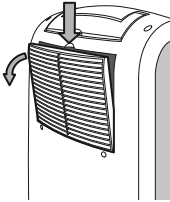

B.

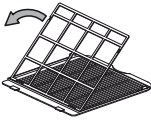

C.

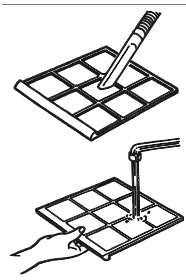

D.

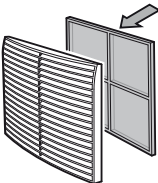

E.

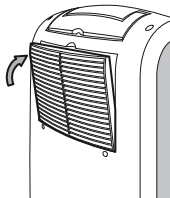

Vorsicht!

Vergewissern Sie sich vor dem Wiedereinsetzen des Luftfilters, dass dieser unbeschädigt und trocken ist!

Ersatzteilübersicht und Ersatzteilliste

Hinweis!

Die Positionsnummern der Ersatzteile unterscheiden sich von den in der Bedienungsanleitung verwendeten Positionsnummern der Bauteile.

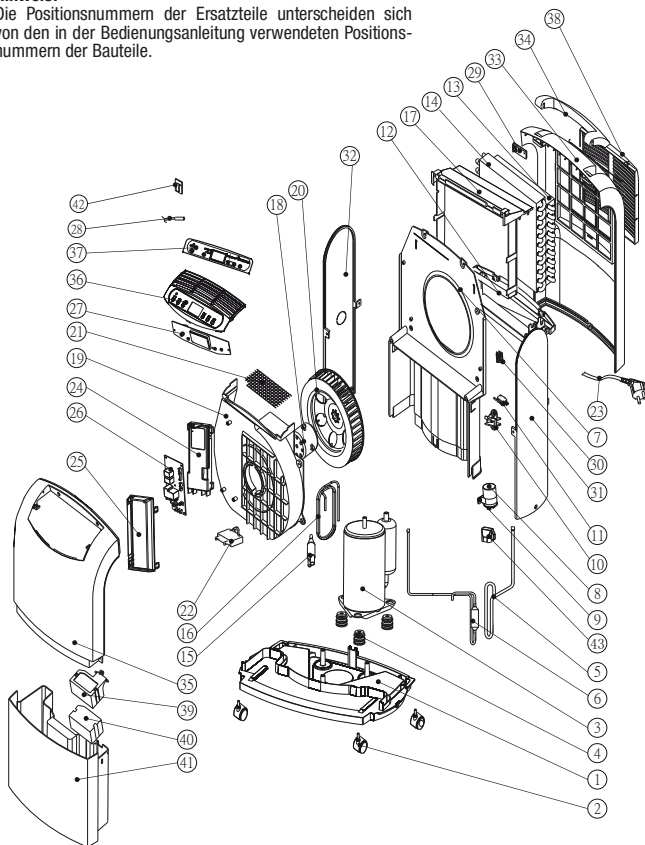

Nr.	Ersatzteil
1	Base Pan
2	Turning Wheel Assembly
3	Compressor Assembly (35D042-A1-ABDA)
4	Rubber Attenuator
5	Suction Pipe
6	Discharge Pipe
7	Plate
8	Capacitor (10 uF / 450 V) (For Compressor (3))
9	Fix Metal
10	Fixture 1
11	Micro Switch
12	Drainage Pan
13	Evaporator Assembly (2R11S17FPI)
14	Condenser Assembly (2R11S21FPI)
15	Y Tube
16	Capillary Tube
17	Fixture 2
18	Fan Motor (LS-16D2-01)
19	Fan Casing
20	Blower Wheel
21	Screen
22	Capacitor (1.5 uF / 450 V) (For Fan Motor (18))
23	Power Supply Cord Complete
24	Fixture 3
25	Cover
26	Control Board
27	Pc Board
28	Sensor 1
29	Fixture 4
30	Fix Metal
31	Side Plate R
32	Side Plate L
33	Pear Panel
34	Handle
35	Front Panel
36	Control Plate
37	Control Panel
38	Intake Grille (Complete)
39	Tank Lid
40	Float
41	Drain Bucket
42	Sensor 2
43	Cover

Entsorgung



Elektronische Geräte gehören nicht in den Hausmüll, sondern müssen in der Europäischen Union – gemäß Richtlinie 2002/96/EG DES EUROPÄISCHEN PARLAMENTES UND DES RATES vom 27. Januar 2003 über Elektro- und Elektronik-Altgeräte – einer fachgerechten Entsorgung zugeführt werden. Bitte entsorgen Sie dieses Gerät am Ende seiner Verwendung entsprechend der geltenden gesetzlichen Bestimmungen.

Das Gerät wird mit einem umweltfreundlichen und ozonneutralen Kältemittel betrieben (siehe Kapitel "Technische Daten"). Entsorgen Sie das im Gerät befindliche Kältemittel/Öl-Gemisch sachgerecht entsprechend der nationalen Gesetzgebung.

Konformitätserklärung

im Sinne der EG-Richtlinie Niederspannung 2006/95/EG, Anhang III Abschnitt B und der EG-Richtlinie 2004/108/EG über die elektromagnetische Verträglichkeit. Hiermit erklären wir, dass der Luftentfeuchter MD 05-30 in Übereinstimmung mit den genannten EG-Richtlinien entwickelt, konstruiert und gefertigt wurde.

Angewandte harmonisierte Normen:
IEC 60335-1:2001/A2:2006
IEC 60335-2-40:2002/A1:2005
IEC 62233:2005

Das **CE**-Kennzeichen finden Sie auf dem Typenschild des Geräts.

Hersteller:
Trotec GmbH & Co. KG Telefon: +49 2452 962-400
Grebbener Straße 7 Fax: +49 2452 962-200
D-52525 Heinsberg E-Mail: info@trotec.de

Heinsberg, den 19.04.2012

Geschäftsführer: Detlef von der Lieck

Table of contents

Notes regarding the operating manual	B - 01
Information about the device	B - 02
Safety	B - 04
Transport	B - 05
Operation	B - 05
Errors and faults	B - 09
Maintenance	B - 10
Disposal	B - 14
Declaration of conformity	B - 14

Notes regarding the operating manual

Symbols



Hazardous electric current!

Warns about hazards from electric current which can lead to injuries or even death.



Danger!

Warns of a hazard which can lead to personal injury.



Caution!

Warns of a hazard which can lead to damage to property.

Legal notice

This release replaces all previous releases. No part of this publication may be reproduced without written permission. The same applies for electronically processing, duplicating or spreading the publication. Subject to technical changes. All rights reserved. Trademarks are used without guarantee that they may be used freely and primarily following the spelling of the manufacturer. The product names used are registered and should be treated appropriately. The delivered product may vary from product images. This document was produced with all due care. We accept no liability whatsoever for mistakes or omissions. © TROTEC®

Warranty

The warranty is for 12 months. Damages caused by incorrect use by untrained people or commissioning by unauthorised people are excluded from the warranty.

The device complies with the fundamental health and safety requirements of the applicable EU regulations and was tested at the factory for perfect functionality multiple times. However, if faults in the functionality occur and cannot be remedied with the information in the chapter "Error and faults", please get in touch with your dealer or distributor. When making a warranty claim, supply the device number (see nameplate). The invoice acts as warranty certificate. When manufacturer's instructions or legal regulations have not been followed, or after unauthorised changes to the device are made, the manufacturer is not responsible for the resulting damages. Changes to the device or unauthorised replacement of individual parts can drastically impact the electrical safety of this product and leads to the forfeit of the warranty. Liability does not extend to damages to people or property caused by the device being used other than as described in the instructions in this operating manual. Subject to changes to technical design and model changes as part of constant development and product improvement without prior notice.

No liability is accepted for damages resulting from improper use. In such cases, entitlements to a warranty are also forfeited.

The current version of the operating manual can be found at: www.trotec.de

Information about the device

Description of the device

This device uses the principle of condensation to automatically dehumidify rooms.

The fan sucks damp room air through the rear air inlet (5), via the air filter, the evaporator and the condenser located behind it. The air is cooled at the cold evaporator until it is below the dew point. Water vapour contained in the room air precipitates on the evaporator fins as either condensation or frost. The dehumidified, cooled air is rewarmed at the condenser and blown out at a temperature of approx. 5 °C above room temperature. The drier air which is prepared in this way mixes with the air in the room. The humidity in the room where the device is positioned is reduced as air constantly circulates through the device. Depending on the air temperature and the relative humidity, the condensed water either drops continuously or only during the defrost phase into the condensation tray and through the integrated drain nozzle into the condensation tank (6) below. This is fitted with a float to measure the fill level.

The device has a control panel (7) for operating and controlling the functions. Once the maximum fill level of the condensation tank (6) is reached, the condensation tank indicator light ("FULL") on the control panel (7) flashes red. The device switches off. The condensation tank indicator light only goes out once the emptied condensation tank (6) is reinserted and the device automatically restarts.

The condensed water can be diverted by attaching a hose at the condensation plug (3).

The device can reduce the relative humidity of a room by up to approx. 30 %. It provides additional assistance for drying wet washing or clothing in living or working spaces. Because of the heat radiation which is tied up in operation, the room temperature can rise by approx. 1-4 °C.

Device depiction

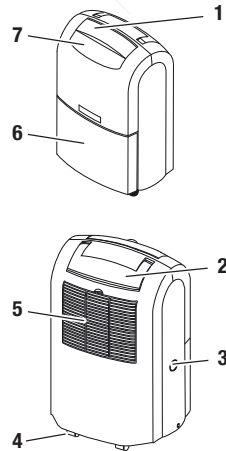

No.	Operating element
1	air outlet
2	carry handle
3	cover for attaching a hose to the condensation plug
4	wheels
5	air inlet
6	condensation tank
7	control panel

Technical data

Parameters	Values
Model	MD 05-30
Dehumidifying capacity, max.	30 l / 24 h
Operating temperature	5-35 °C
Working range for relative humidity	40-100 %
Volume of airflow, max.	200 m³/h
Electric connection	230 V / 50 Hz
Power consumption, max.	630 W
Fuse (home)	4.15 A
Condensation tank	5.5 l
Refrigerant	R410A
Amount of refrigerant	180 g
Weight	15.2 kg
Dimensions (HxDxW)	612 x 290 x 390 mm
Minimum distance from walls of other objects	A: Above: 50 cm B: Behind: 20 cm C: Side: 20 cm D: Front: 20 cm
Sound pressure level LpA (1 m; complies with DIN 45635-01-KL3)	46 dB(A)

Circuit diagram

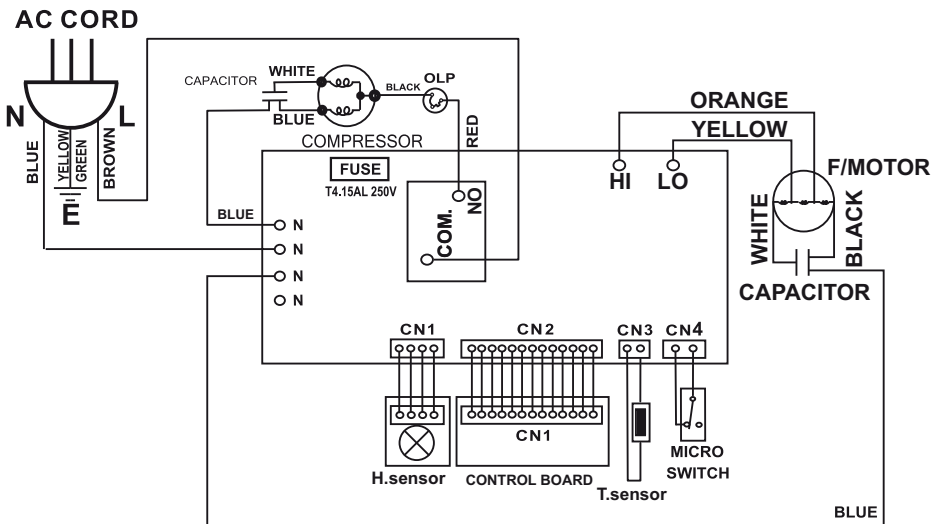

Safety

Read this manual carefully before starting or using the device. Store the manual near the device or its site of use!

- Do not use the device in potentially explosive rooms.
- Do not use the device in atmospheres containing oil, sulphur, chlorine or salt.
- Set the device in an upright and stable position.
- Do not expose the device to directly squirting water.
- Ensure that the air inlet and outlet are not obstructed.
- Ensure that the side of the device where the air inlet is found is kept free of dirt and loose objects.
- Never insert objects into the device.
- Do not cover or transport the device during operation.
- Ensure that all electric cables outside of the device are protected from damage (e.g. from animals).
- Only use extensions to the electric cable which are appropriate to the device power consumption, the length of its cable and its use. Avoid electrical overload.
- Only transport the device in an upright position with an emptied condensation tank.
- Dispose of the collected condensation. Do not drink it. There is a risk of infection!

The device is not suitable for drying rooms and areas after water damages from burst pipes or flooding.

Intended use

Use the device MD 05-30 only for drying and dehumidifying room air, while adhering to and following the technical data.

Intended use encapsulates:

- drying and dehumidifying:
 - living rooms, bedrooms, bathrooms or basements
 - laundries, holiday homes, camper vans, boats
- maintaining the dryness of:
 - store rooms, archives, laboratories
 - bathrooms, wash rooms and changing rooms

Improper use

Do not place the device on damp or flooded ground. Do not use the device outdoors. Do not lay any objects, e.g. wet clothing, on the device for drying. Any unauthorised changes, modifications or alterations to the device are forbidden.

Personnel qualifications

People who use this device must:

- be aware of the dangers that occur when working with electric devices in damp areas.
- take measures to protect themselves from direct contact with live parts.
- have read and understood the operating manual, especially the "Security" chapter.

Maintenance tasks which require the housing to be opened must only be carried out by specialist companies for cooling and air-conditioning or by TROTEC®.

Residual risks



Hazardous electric current!

Work on the electrical components must only be carried out by an authorised specialist company!



Hazardous electric current!

Before any work on the device, remove the mains plug from the mains socket!



Caution!

To avoid damages to the device, never operate the device without an air filter inserted!



Danger!

Dangers can occur at the device when it is used by untrained people in an unprofessional or improper way! Observe the personnel qualifications!

Behaviour in the event of an emergency

1. Disconnect the device from the mains power in an emergency.
2. Do not reconnect a defective device to the mains power.

Transport

To make the device easier to transport, it is fitted with wheels and a carry handle.

Before transporting the device, proceed as follows:

1. Switch off the device at the mains switch (see chapter "Operating elements").
2. Remove the mains plug from the mains socket. Do not use the power cable to drag the device!
3. Empty the condensation tank. Check for dripping condensation.

After transporting the device, proceed as follows:

1. Set the device in an upright position after transport.
2. Wait one hour before switching the device on!

Storage

When out of use, store the device as follows:

- dry,
- with a roof overhead,
- in an upright position where it is protected from dust and direct sunlight,

- with a plastic cover to protect it from invasive dust, if necessary.
- The storage temperature is the same as the range given for the operating temperature in the chapter "Technical Data".

Operation

- After being switched on, the device operates fully automatically until the float indicates that the condensation tank is full and the device switches itself off.
- So that the built in sensor can correctly detect the humidity, the fan continues to operate until the device is switched off.
- Avoid open doors and windows.

Positioning

When positioning the device, observe the minimum distance from walls of other objects as described in chapter "Technical Data".

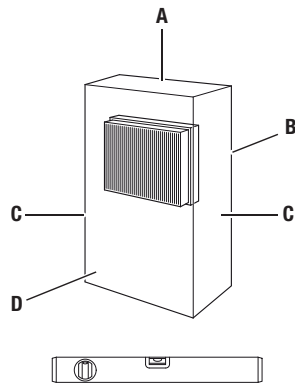

- Set the device in a level and stable position.
- If possible, set the device in the middle of a room and keep it away from sources of heat.

- When positioning the device in wet areas such as laundries, bath rooms or the like, secure the device locally with an RCD (Residual Current protective Device) which complies with the appropriate regulations.
- Ensure that extension cords are completely unrolled.

Notes regarding the dehumidifying capacity

The dehumidifying capacity depends on:

- the spatial composition of the room
- the room temperature
- the relative humidity

The higher the room temperature and relative humidity, the higher the dehumidifying capacity.

For using in living rooms, a relative humidity of approx. 50-60 % is sufficient. In store rooms and archives, the humidity should not exceed approx. 50 %.

Display

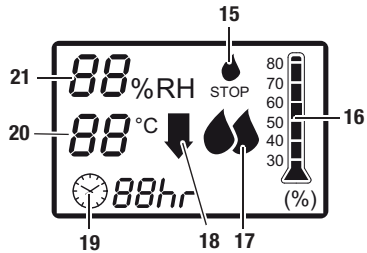

No.	Operating element
15	Condensation tank full or not correctly inserted.
16	Desired level of humidity (30-80 %)
17	Fan speed: One drop: low fan speed Two drops: high fan speed
18	"Defrost" symbol
19	"Timer" symbol with operating time (1-12 hours)
20	Room temperature
21	Current humidity

Operating elements

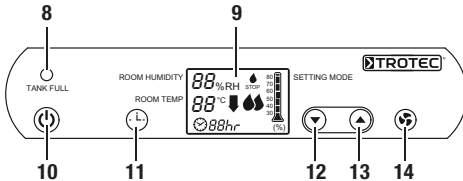

No.	Operating element
8	Condensation tank full indicator light (red)
9	Display
10	Mains switch: Switches the device on and off.
11	"TIMER" button
12	Arrow button down
13	Arrow button up
14	"FAN SPEED" button

Start procedure

Switch device on

1. Ensure that the condensation tank is empty and inserted correctly. Otherwise, the device will not operate!
2. Insert the mains plug into a properly secured mains power socket.
3. Check whether the condensation tank indicator light (8) is out.
4. Switch on the device at the mains switch (10).
5. The first time that you use the device, use the arrow button (12) to set the desired level of humidity to < 30 %.
6. Let the device run for approx. one hour.
7. Use the arrow buttons (12 and 13) to adjust the desired level of humidity to between 30 and 80 %.
8. Regulate the device fan speed by pressing the "FAN SPEED" button (14).

"Normal" operation mode

The built in humidistat switches the defrost back on or off depending on the humidity.

"Continuous" operation mode

The device dehumidifies the air constantly and regardless of the amount of humidity in the air.

"Automatic defrost" operation mode

Upon cooling, the moisture in the room air condenses and covers the evaporator fins with ice, regardless of the air temperature and the relative humidity. Automatic defrost switches on the defrost cycle when necessary. During the defrost phase, dehumidifying is temporarily paused and the "defrost" symbol (18) is shown. Automatic defrost is activated automatically in "Normal" operation mode.

Automatic defrost

If the room temperature is below 15 °C, the evaporator becomes covered in frost while dehumidifying. The device then carries out an automatic defrost.

- The automatic defrost is interrupted as soon as the mains switch (10) or the arrow buttons (12 or 13) are pressed.

Do not turn off the device during the automatic defrost. Do not remove the mains plug from the mains socket.

Adjusting the operating time

1. Press the "TIMER" button (11) to set the operating time of the device. Keep pressing the button until the desired operating time is displayed (between 1 and 12 hours). After the operating time has passed, the device automatically switches off.
2. To switch this function off, press the "TIMER" button (11) again until the "00" operating time is displayed.

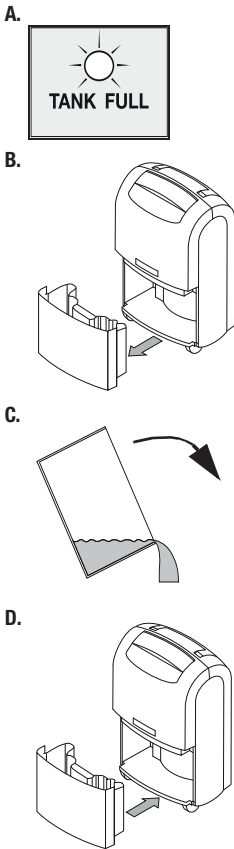
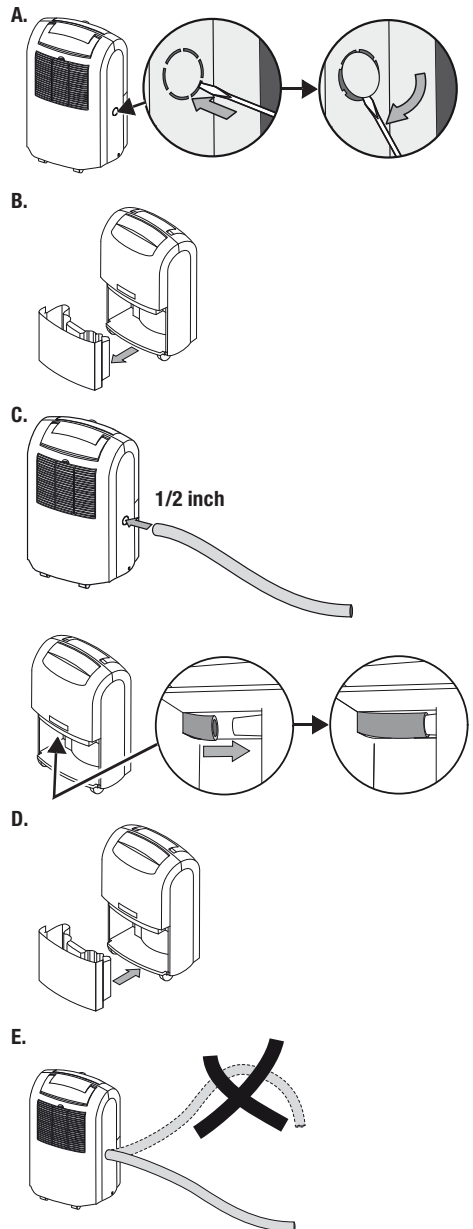
Emptying the condensation tank**Operation with hose attached to the condensation plug**

Shut down procedure

1. Switch off the device at the mains switch (see chapter "Operating elements").
2. Do not touch the mains plug with wet or damp hands.
3. Remove the mains plug from the mains socket.
4. Empty the condensation tank and wipe it dry with a clean cloth. Check for dripping condensation.
5. Clean the device, and especially the air filter, according to chapter "Maintenance".
6. Store the device according to chapter "Storage".

Errors and faults

The accurate functionality of the device was tested during production a number of times. However, if functionality faults do occur, then check the device according to the following list.

The device does not start:

- Check the mains power (230 V/1 ~/50 Hz).
- Check the mains plug for damages.
- Have the electrics checked by a specialist company for cooling and air-conditioning or by TROTEC®.

The device runs but forms no condensation:

- Check the condensation tank is positioned correctly. Check the fill level of the condensation tank and empty it if necessary. The condensation tank indicator light must not light up.
- Check the float in the condensation tank for damages. If necessary, clean the float and condensation tank. The float must be able to move freely.
- Check the room temperature. The working range of the device is between 5 °C and 35 °C.
- Ensure that the relative humidity complies with the technical data (min. 40 %).

- Check the set operation mode. The humidity in the room must be above the selected range. If necessary, reduce the desired level of humidity by using the arrow button (12).
- Check the air filter is not dirty. If necessary, clean or replace the air filter.
- From the outside, check the condenser is not dirty (see chapter "Maintenance"). If your condenser is dirty, have it cleaned by a specialist company for cooling and air-conditioning or by TROTEC®.

The device is loud or vibrates; condensation leaks:

- Check whether the device is standing upright and on an even surface.

The device gets very warm, is loud or is losing performance:

- Check the air inlets and air filter are not dirty. Remove external dirt.
- Check the inside of the device and especially the fan, the fan housing, the evaporator and the condenser for external dirt (see chapter "Maintenance"). If the inside of the device is dirty, have it cleaned by a specialist company for cooling and air-conditioning or by TROTEC®.

Does your device still not operate correctly after these checks?

Bring the device to a specialist company for cooling and air-conditioning or to TROTEC® for repairs.

Maintenance

Maintenance intervals

Maintenance and care interval	before every start	when necessary	at least every 2 weeks	at least every 4 weeks	at least annually
empty condensation tank		X			
check air inlets and outlets for dirt and foreign objects and clean if necessary	X				
clean housing		X			X
visually check whether the inside of the device is dirty		X		X	
check air inlet grid and air filter for dirt and foreign objects and clean or replace if necessary	X		X		
check for damages	X				
check attachment screws		X			X
carry out a test run					X

Maintenance and care log

Device type: Device number:

Maintenance and care interval	1	2	3	4	5	6	7	8	9	10	11	12	13	14	15	16
check air inlets and outlets for dirt and foreign objects and clean if necessary																
clean housing																
visually check whether the inside of the device is dirty																
check air inlet grid and air filter for dirt and foreign objects and clean or replace if necessary																
check for damages																
check attachment screws																
carry out a test run																
Remarks:																

1. Date: Signature:.....	2. Date: Signature:.....	3. Date: Signature:.....	4. Date: Signature:.....
5. Date: Signature:.....	6. Date: Signature:.....	7. Date: Signature:.....	8. Date: Signature:.....
9. Date: Signature:.....	10. Date: Signature:.....	11. Date: Signature:.....	12. Date: Signature:.....
13. Date: Signature:.....	14. Date: Signature:.....	15. Date: Signature:.....	16. Date: Signature:.....

Activities for before the start of maintenance

1. Do not touch the mains plug with wet or damp hands.
2. Before any work, detach the mains plug!
3. Do not remove the float from the condensation tank.



Maintenance tasks which require the housing to be opened must only be carried out by specialist companies for cooling and air-conditioning or by TROTEC®.

Visual check for dirt in the inside of the device

1. Remove the air filter (see chapter "Cleaning the air inlets and the air filter").
2. Shine a torch through the opening of the device.
3. Check the inside of the device for dirt.
4. If you see a thick layer of dust, have the inside of the device cleaned by a specialist company for cooling and air-conditioning or by TROTEC®.
5. Put the air filter back in.

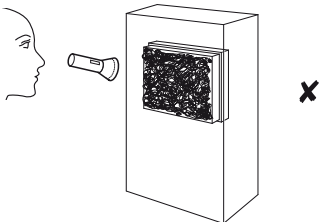
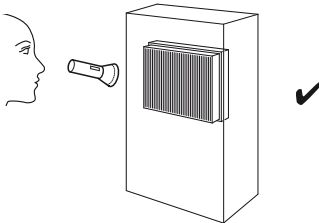

Cleaning the housing and condensation tank

1. Use a soft, lint-free cloth for cleaning.
2. Dampen the cloth with clean water. Do not use sprays, solvents, alcohol-based or abrasive cleaners to dampen the cloth.

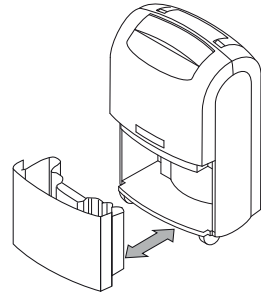

Cleaning the air inlets and the air filter

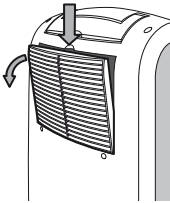
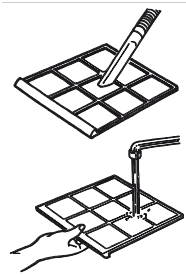
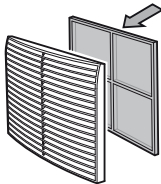
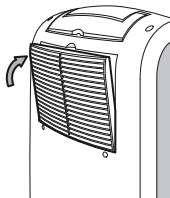
A.**B.****C.****D.****E.****Caution!**

Before reinserting the air filter, ensure that it is dry and is not damaged!

Overview and list of spare parts

Note!

The position numbers of the spare parts differ from those describing the positions of other parts mentioned in this operating manual.

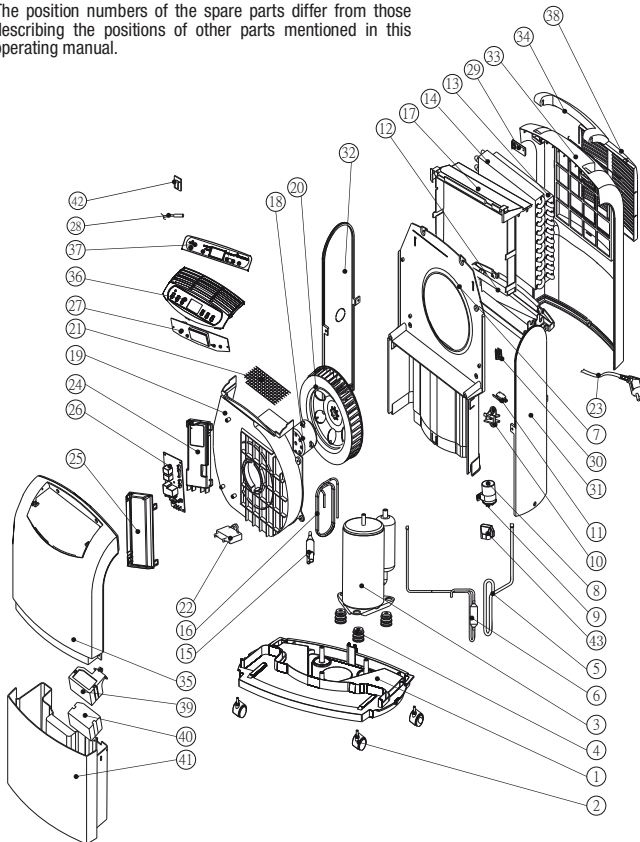

No.	Spare part
1	Base Pan
2	Turning Wheel Assembly
3	Compressor Assembly (35D042-A1-ABDA)
4	Rubber Attenuator
5	Suction Pipe
6	Discharge Pipe
7	Plate
8	Capacitor (10 uF / 450 V) (For Compressor (3))
9	Fix Metal
10	Fixture 1
11	Micro Switch
12	Drainage Pan
13	Evaporator Assembly (2R11S17FPI)
14	Condenser Assembly (2R11S21FPI)
15	Y Tube
16	Capillary Tube
17	Fixture 2
18	Fan Motor (LS-16D2-01)
19	Fan Casing
20	Blower Wheel
21	Screen
22	Capacitor (1.5 uF / 450 V) (For Fan Motor (18))
23	Power Supply Cord Complete
24	Fixture 3
25	Cover
26	Control Board
27	Pc Board
28	Sensor 1
29	Fixture 4
30	Fix Metal
31	Side Plate R
32	Side Plate L
33	Pear Panel
34	Handle
35	Front Panel
36	Control Plate
37	Control Panel
38	Intake Grille (Complete)
39	Tank Lid
40	Float
41	Drain Bucket
42	Sensor 2
43	Cover

Disposal



In the European Union, electronic equipment must not be treated as domestic waste, but must be disposed of professionally in accordance with Directive 2002/96/EC of the European Parliament and Council of 27th January 2003 concerning old electrical and electronic equipment. At the end of its life, please dispose of this instrument in a manner appropriate to the relevant legal requirements.

The device uses an environmentally friendly and ozone-neutral refrigerant (see chapter "Technical Data"). Dispose of the refrigerant/oil mixture appropriately and according to the national regulations.

Declaration of conformity

in accordance with the EC Low Voltage Directive 2006/95/EC, Annex III, Section B and the EC Directive 2004/108/EC about electromagnetic compatibility. Herewith, we declare that the dehumidifier MD 05-30 was developed, constructed and produced in compliance with the named EC directives.

Applied harmonised standards:
IEC 60335-1:2001/A2:2006
IEC 60335-2-40:2002/A1:2005
IEC 62233:2005

The **CE** marking is found on the device nameplate.

Manufacturer:

Trotec GmbH & Co. KG Phone: +49 2452 962-400
Grebbeener Straße 7 Fax: +49 2452 962-200
D-52525 Heinsberg E-mail: info@trotec.de

Heinsberg, 19/04/2012

Managing Director: Detlef von der Lieck

Sommaire

Indications sur le manuel d'utilisation	C - 01
Informations sur l'appareil	C - 02
Sécurité	C - 04
Transport	C - 05
Utilisation	C - 06
Défauts et pannes	C - 10
Maintenance	C - 11
Élimination des déchets	C - 15
Déclaration de conformité	C - 15

Indications sur le manuel d'utilisation

Symboles



Danger électrique !

Indique un risque immédiat dû au courant électrique pouvant entraîner la mort ou des blessures graves.



Danger !

Indique un risque immédiat pouvant provoquer des dommages corporels.



Avertissement !

Indique un risque immédiat pouvant causer des dégâts matériels.

Avis juridique

Cette publication remplace toutes les éditions précédentes. Toute reproduction ou divulgation et tout traitement par un quelconque système électronique de la présente publication, dans sa totalité ou en partie, sans notre autorisation préalable écrite est strictement interdit. Sous réserve de modifications techniques. Tous droits réservés. Toute marque est utilisée sans aucune garantie qu'elle soit libre d'utilisation et en appliquant essentiellement l'orthographe utilisée par le fabricant. Les marques utilisées sont des marques enregistrées devant être considérées en tant que telles. La fourniture peut déroger des représentations de produit. Le présent document a été rédigé avec tout le soin requis. Nous déclinons toute responsabilité pour des erreurs ou des omissions. © TROTEC®

Garantie

L'appareil est assorti d'une garantie de 12 mois. Tout sinistre provoqué par une utilisation non appropriée par des personnes non formées ou par la mise en service par des personnes non autorisées est exclu de la garantie.

L'appareil répond aux consignes de base d'hygiène et de sécurité des conventions européennes s'y rapportant, et son bon fonctionnement a été contrôlé à plusieurs reprises en usine. En cas de dysfonctionnement qui ne peut pas être dépanné à l'aide du listing du chapitre « Défauts et pannes », veuillez vous adresser à votre distributeur ou partenaire de contrat. En cas de demande de garantie, il faut impérativement indiquer le numéro d'appareil (voir plaque signalétique). La facture commerciale est considérée comme document de garantie. En cas de non-respect des consignes du fabricant, des exigences légales ou suite à toute modification non autorisée au niveau de l'appareil, le fabricant décline toute responsabilité pour les sinistres qui en résultent. Toute manipulation au niveau de l'appareil ou tout remplacement non autorisé de composants peut porter atteinte à la sécurité électrique de cet appareil, provoquant l'annulation de la garantie. Le fabricant décline toute responsabilité pour des dommages matériels ou corporels provoqués par le non-respect des consignes fournies par le présent manuel d'utilisation. Le fabricant se conserve le droit de procéder à des modifications techniques de conception et de réalisation suite à des évolutions techniques et dans un souci d'amélioration du produit et ceci sans avertissement préalable. Nous déclinons toute responsabilité pour des dommages résultant d'une utilisation non conforme. Toute demande de bénéfice de la garantie sera également annulée.

La version actuelle du manuel d'utilisation se trouve au : www.trotec.de

Informations sur l'appareil

Description de l'appareil

L'appareil assure une déshumidification de l'air entièrement automatique et selon le principe de condensation.

Le ventilateur aspire l'air ambiant humide par l'entrée d'air (5) à l'arrière de l'appareil à travers le filtre à air, l'évaporateur et le condensateur qui se trouve derrière l'évaporateur. Au niveau de l'évaporateur froid, l'air ambiante est refroidi à une température inférieure au point de rosée. La vapeur d'eau contenue dans l'air ambiant se dépose comme condensat ou givre sur les lamelles de l'évaporateur. Au condensateur, l'air déshumidifié et refroidi est réchauffé, avant d'être de nouveau soufflé vers l'extérieur à une température qui est d'environ 5°C supérieure à la température ambiante. L'air sec ainsi traité se mélange de nouveau avec l'air ambiant. En raison de la circulation continue de l'air ambiant à travers l'appareil, l'humidité contenue dans l'air du local d'installation est continuellement réduite. En fonction de la température de l'air et de l'humidité relative de l'air, l'eau condensée goutte dans le bac de condensats, soit continuellement, soit seulement pendant les phases de dégivrage périodiques, et de là dans le réservoir de récupération des condensats (6) qui se trouve juste en dessous en passant par la tubulure d'évacuation intégrée. Le réservoir de récupération des condensats comprend un flotteur pour mesurer le niveau de remplissage.

Pour le commander et pour suivre son fonctionnement, l'appareil est équipé d'un tableau de commande (7). Lorsque le niveau de remplissage du réservoir (6) est atteint, le voyant rouge du réservoir de récupération des condensats se met à clignoter en rouge (voir chapitre « Éléments de commande ») sur le tableau de commande (7). L'appareil s'éteint. Le voyant du réservoir de récupération des condensats s'éteint seulement après la remise en place du réservoir de récupération des condensats (6) vide et l'appareil se remet automatiquement en marche.

En option, l'eau condensée peut être évacuée par un flexible branché au raccord de condensat (3).

L'appareil permet une réduction de l'humidité d'air relative jusqu'à environ 30 %. Il sert également d'appareil d'appoint pour sécher le linge ou les vêtements mouillés dans des pièces d'habitation ou de travail. Le rayonnement de chaleur émis par l'appareil en fonctionnement peut faire augmenter la température ambiante d'environ 1 à 4 °C.

Représentation de l'appareil

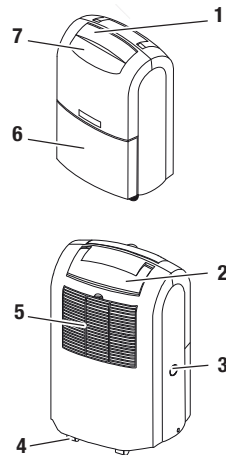

N°	Élément de commande
1	Sortie d'air
2	Poignée
3	Bouchon de raccord de flexible au raccord de condensat
4	Rouleaux de transport
5	Entrée d'air
6	Réservoir de récupération des condensats
7	Tableau de commande

Caractéristiques techniques

Paramètre	Valeur
Modèle	MD 05-30
Capacité de déshumidification, max.	30 l / 24 h
Température de service	5-35 °C
Humidité relative de référence	40-100 %
Débit d'air, max.	200 m³/h
Alimentation électrique	230 V / 50 Hz
Puissance absorbée, max.	630 W
Protection constructive	4,15 A
Réservoir de récupération des condensats	5,5 l
Réfrigérant	R410A
Quantité de réfrigérant	180 g
Poids	15,2 kg
Dimensions (HxPxL)	612 x 290 x 390 mm
Distance minimale murs / objets	A : Haut : 50 cm B : Arrière : 20 cm C : Côté : 20 cm D : Façade : 20 cm
Niveau de pression acoustique LpA (1 m ; selon DIN 45635-01-KL3)	46 dB(A)

Schéma

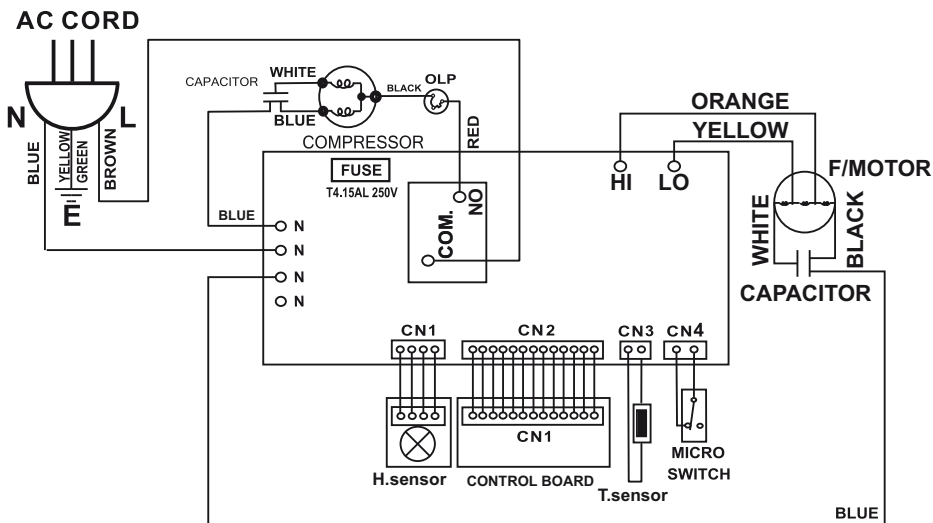

Sécurité

Veillez lire attentivement le présent manuel avant la mise en service/l'utilisation de l'appareil et conservez-le à proximité immédiate de l'endroit d'installation ou de l'appareil même !

- Il ne faut pas utiliser l'appareil dans des locaux présentant un risque d'explosion.
- Il ne faut pas installer et faire fonctionner l'appareil dans une atmosphère contenant de l'huile, du soufre, du chlore ou du sel.
- Il faut installer l'appareil de façon stable et dans une position horizontale.
- Il ne faut pas exposer l'appareil à un jet d'eau direct.
- Il faut faire en sorte que l'entrée et la sortie d'air soient libres.
- Il faut faire en sorte que le côté d'aspiration soit systématiquement dépourvu d'encrassement et d'objets volants.
- Il ne faut pas introduire des corps étrangers dans l'appareil.
- Il ne faut ni couvrir, ni transporter l'appareil durant son fonctionnement.
- Il faut protéger tous les câbles électriques en dehors de l'appareil contre des endommagements (p.ex. par des animaux).
- Il faut choisir les rallonges de câbles conformément à la puissance connectée de l'appareil, la longueur du câble et l'application. Évitez toute surcharge électrique.
- Veuillez transporter l'appareil exclusivement en position verticale et avec le réservoir de récupération des condensats vide.
- Éliminez les condensats accumulés. Ne les buvez pas. Il y a un risque d'infection !

L'appareil n'est pas adapté à l'assèchement de pièces et de surfaces suite à des dégâts d'eau provoqués par une rupture de tuyau ou des crues.

Utilisation conforme

Veillez utiliser l'appareil MD 05-30 exclusivement pour assécher et pour déshumidifier l'air ambiant, tout en respectant les caractéristiques techniques.

Une utilisation conforme comprend :

- l'assèchement et la déshumidification de :
 - pièces d'habitation, chambres à coucher, salles de douche ou caves
 - buanderies, maisons de campagne, caravanes, bateaux
- le séchage permanent de :
 - entrepôts, archives, laboratoires,
 - salles de bains, salles d'eau et vestiaires, etc.

Utilisation non conforme

Veillez ne pas installer l'appareil sur un support humide ou inondé. Veuillez ne pas utiliser l'appareil à l'extérieur. Veuillez ne pas déposer d'objets, comme p.ex. des vêtements mouillés, sur l'appareil pour les sécher. Toute modification constructive, transformation ou ajout arbitraire au niveau de l'appareil est strictement interdit.

Qualification du personnel

Toute personne utilisant le présent appareil doit :

- être conscient des risques possibles en travaillant avec un appareil électrique dans un environnement humide.
- prendre toutes les mesures nécessaires pour se protéger contre un contact direct avec les pièces sous tension.
- avoir lu et compris le manuel d'utilisation, et notamment le chapitre « Sécurité ».

Toute activité de maintenance nécessitant l'ouverture du carter est à dispenser par une entreprise spécialisée dans le domaine du technique frigorifique et climatique ou par la société TROTEC®.

Risques résiduels



Danger électrique !

Tout travail au niveau des composants électriques est à dispenser exclusivement par une entreprise spécialisée !



Danger électrique !

Retirez la fiche d'alimentation de la prise secteur avant tout type de travail !



Avertissement !

Pour éviter tout endommagement au niveau de l'appareil, veuillez ne jamais utiliser l'appareil sans le filtre à air en place !



Danger !

L'utilisation de l'appareil peut comporter un risque s'il est utilisé par des personnes non compétentes, en cas d'utilisation non conforme ou non conventionnelle ! Veuillez respecter les exigences quant à la qualification du personnel !

Comportement en cas d'urgence

1. En cas d'urgence, veuillez immédiatement débrancher l'appareil.
2. Ne rebranchez jamais un appareil endommagé.

Transport

Pour faciliter le transport, l'appareil est pourvu de rouleaux de transport et d'une poignée.

Veuillez respecter les consignes suivantes **avant** chaque transport :

1. Mettez l'appareil hors service par l'intermédiaire de l'interrupteur d'alimentation (voir le chapitre « Éléments de commande »).
2. Retirez la fiche d'alimentation de la prise secteur. Veuillez ne pas utiliser le cordon électrique comme tirette !
3. Videz le réservoir de récupération des condensats. Veillez au gouttes d'eau qui tombent durant l'absence du réservoir.

Veuillez respecter les consignes suivantes **après** chaque transport :

1. Installez l'appareil debout après l'avoir transporté.
2. Veuillez attendre une heure avant de mettre en service l'appareil.

Stockage

En cas de non utilisation de l'appareil, veuillez le stocker comme suit :

- au sec,
- à l'abri,
- debout, dans un endroit protégé de poussière et d'exposition directe au soleil,
- le cas échéant, le protéger de la poussière qui peut pénétrer, éventuellement au moyen d'une housse plastique.
- La température de stockage correspond à la plage de température de fonctionnement stipulée dans le chapitre « Caractéristiques techniques ».

Utilisation

- Après avoir été mis en service, l'appareil fonctionne de façon entièrement automatique jusqu'à ce qu'une mise hors service soit effectuée par le flotteur du réservoir de récupération des condensats rempli.
- Pour que le capteur d'humidité puisse correctement évaluer le taux d'humidité, le ventilateur tourne en permanence jusqu'à la mise hors service de l'appareil.
- Évitez des portes et des fenêtres ouvertes.

Installation

Lors de l'installation de l'appareil, il faut respecter les distances minimales requises par rapport aux murs et d'autres objets conformément aux indications figurant dans le chapitre « Caractéristiques techniques ».

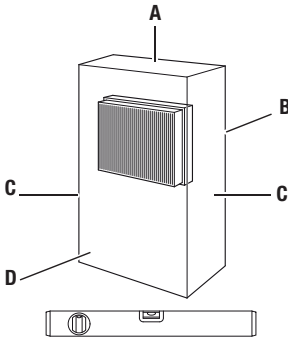

- Il faut installer l'appareil de façon stable et dans une position horizontale.
- Dans la mesure du possible, il faudrait installer l'appareil au milieu de la pièce, à l'écart de sources de chaleur.
- Quand l'appareil est installé dans des zones mouillées, comme des buanderies, salles de bain ou autres, il faut que l'utilisateur le protège par un disjoncteur à courant de défaut qui soit conforme aux prescriptions (RCD = Residual Current protective Device).
- Veuillez faire en sorte que les rallonges de câbles soient entièrement déroulées.

Indications sur la capacité de déshumidification

La capacité de déshumidification dépend :

- de la qualité du local
- de la température ambiante
- de l'humidité d'air relative

Plus la température ambiante et l'humidité relative sont élevées, plus la capacité de déshumidification est grande.

Une humidité relative de l'air d'environ 50 à 60 % est suffisante pour l'emploi dans les pièces d'habitation. Cependant, il ne faut pas que l'humidité de l'air soit supérieure à environ 50 % dans des entrepôts, archives, etc.

Éléments de commande

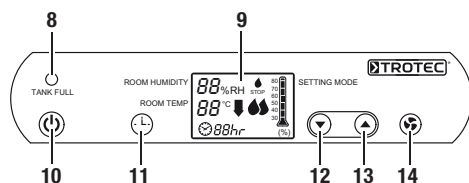

N°	Élément de commande
8	Voyant du réservoir de récupération des condensats (rouge)
9	Écran
10	Interrupteur d'alimentation : Allume et éteint l'appareil.
11	Touche « TIMER »
12	Flèche vers le bas
13	Flèche vers le haut
14	Touche « FAN SPEED »

Écran

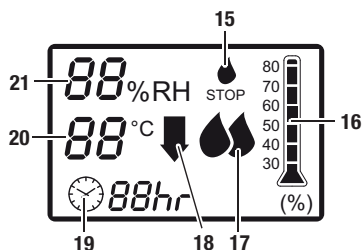

N°	Élément de commande
15	Réservoir de récupération des condensats plein ou mal placé.
16	Humidité de l'air souhaitée (30-80 %)
17	Vitesse de ventilation : Une goutte : petite vitesse de ventilation Deux gouttes : grande vitesse de ventilation
18	Symbole « dégivrage »
19	Symbole « Timer » avec temps de fonctionnement (1-12 heures)
20	Température ambiante
21	Humidité de l'air actuelle

Mise en service

Mise en service de l'appareil

1. Veuillez vous assurer que le réservoir de récupération des condensats soit vide et correctement installé. Sinon, l'appareil ne fonctionne pas !
2. Raccordez la fiche de l'appareil à une prise de courant protégée selon les règles de l'art.
3. Vérifiez si le voyant du réservoir de récupération des condensats (8) est bien éteint.
4. Mettez l'appareil en service par l'intermédiaire de l'interrupteur d'alimentation (10).
5. Lors de la première mise en service de l'appareil, réglez l'humidité de l'air souhaitée à une valeur de < 30 % à l'aide de la touche flèche (12).
6. Faites marcher l'appareil durant environ une heure.
7. Régulez le niveau de fonctionnement de l'appareil en régulant l'humidité de l'air souhaitée à une valeur comprise entre 30 et 80% à l'aide des touches flèche (12 et 13).
8. Régulez la vitesse de ventilation de l'appareil, en appuyant sur la touche « FAN SPEED » (14).

Mode de fonctionnement

« Fonctionnement normal »

L'hygrostat intégré arrête ou rallume la déshumidification en fonction de la valeur d'humidité.

Mode de fonctionnement

« Fonctionnement continu »

L'appareil déshumidifie l'air en continu et indépendamment de l'humidité ambiante.

Mode de fonctionnement

« Dégivrage automatique »

L'humidité contenue dans l'air ambiant se condense en refroidissant et couvre les lamelles de l'évaporateur de givre ou de glace indépendamment de la température ambiante et de l'humidité relative. Le cas échéant, le dégivrage automatique déclenche un cycle de dégivrage. Durant la phase de dégivrage, l'opération de déshumidification est brièvement interrompue et le symbole de « dégivrage » (18) s'affiche. En mode de fonctionnement normal, le dégivrage automatique s'active automatiquement.

Dégivrage automatique

Lorsque la température ambiante est inférieure à 15 °C, l'évaporateur givre durant la déshumidification. L'appareil effectue un dégivrage automatique.

- Le dégivrage automatique est interrompu dès que vous actionnez l'interrupteur d'alimentation (10) ou les touches flèche (12 et 13).

N'éteignez pas l'appareil durant le processus de dégivrage automatique. Ne retirez pas la fiche d'alimentation de la prise secteur .

Réglage du temps de fonctionnement

1. Appuyez sur la touche « TIMER » (11), pour paramétrer le temps de fonctionnement de l'appareil. Appuyez sur la touche à plusieurs reprises jusqu'à ce que le temps de fonctionnement souhaité (compris entre 1 et 12 heures) s'affiche. Après écoulement du temps de fonctionnement, l'appareil s'éteint automatiquement.
2. Pour désactiver cette fonction, appuyez sur la touche « TIMER » (11) à plusieurs reprises, jusqu'à ce que le temps de fonctionnement « 00 » s'affiche.

Vidage du réservoir de récupération des condensats

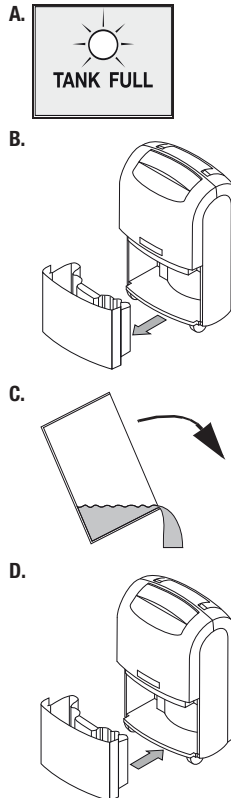

Fonctionnement avec le flexible connecté au raccord de condensat

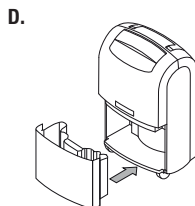
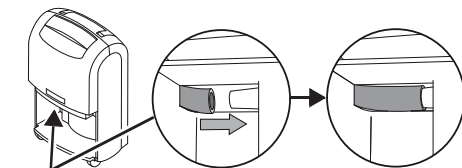
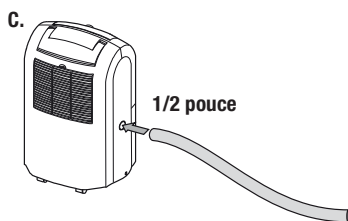
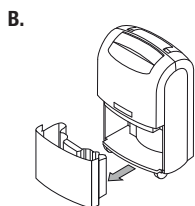
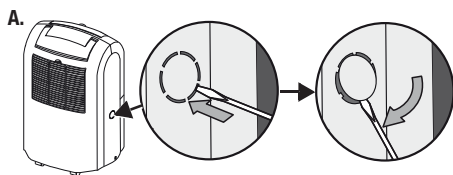

Mise hors service

1. Mettez l'appareil hors service par l'intermédiaire de l'interrupteur d'alimentation (voir le chapitre « Éléments de commande »).
2. Ne touchez jamais la fiche d'alimentation avec des mains humides ou mouillées.
3. Retirez la fiche d'alimentation de la prise secteur .
4. Videz le réservoir de récupération des condensats et essuyez-le à l'aide d'un chiffon sec. Veillez au gouttes d'eau qui tombent durant l'absence du réservoir.
5. Nettoyez l'appareil et notamment le filtre à air conformément aux indications figurant dans le chapitre « Maintenance ».
6. Stockez l'appareil conformément aux indications figurant dans le chapitre « Stockage ».

Défauts et pannes

Dans le cadre de sa production, le bon fonctionnement de l'appareil a été contrôlé à plusieurs reprises. Si, malgré ces contrôles répétitifs, l'appareil présente des dysfonctionnements, il faut le contrôler en se conformant à la liste suivante.

L'appareil ne se met pas en service :

- Vérifiez le raccordement au réseau (230 V/1 ~/50 Hz).
- Vérifiez l'intégrité de la prise de contact.
- Faites examiner l'appareil par une entreprise spécialisée dans le domaine du technique frigorifique et climatique ou par la société TROTEC®.

L'appareil est en service, mais sans condensation :

- Vérifiez le bon positionnement du réservoir de récupération des condensats. Vérifiez le niveau de remplissage du réservoir de récupération des condensats, et videz-le le cas échéant. Le voyant du réservoir de récupération des condensats ne doit pas s'allumer.
- Vérifiez, si le flotteur du réservoir de récupération des condensats est encrassé. Le cas échéant, veuillez nettoyer le flotteur et le réservoir de récupération des condensats. Le flotteur doit se déplacer librement.
- Vérifiez la température ambiante. La plage d'utilisation de l'appareil est comprise entre 5 et 35 °C.
- Faites en sorte que l'humidité relative correspond aux caractéristiques techniques (40% mini.).
- Vérifiez le mode de fonctionnement sélectionné. L'humidité de l'air dans l'endroit d'installation doit être supérieure à la plage sélectionnée. Le cas échéant, baissez l'humidité de l'air souhaitée à l'aide de la touche flèche (12).
- Vérifiez si le filtre à air est encrassé. Le cas échéant, nettoyez ou remplacez le filtre à air.

- Contrôlez le condensateur depuis l'extérieur pour détecter d'éventuels encrassements (voir chapitre « Maintenance »). Faites nettoyer le condensateur encrassé par une entreprise spécialisée dans le domaine du technique frigorifique et climatique ou par la société TROTEC®.

L'appareil est bruyant ou il vibre, fuite de condensat :

- Vérifiez, si l'appareil est bien debout et installé sur une surface plane.

L'appareil est très chaud, il est bruyant ou il perd de puissance :

- Vérifiez si les entrées d'air et le filtre à air sont encrassés. Retirez les encrassements.
- Vérifiez l'intérieur de l'appareil et notamment le ventilateur, le carter de ventilateur, l'évaporateur et le condensateur depuis l'extérieur, pour détecter d'éventuels encrassements (voir chapitre « Maintenance »). Faites nettoyer l'intérieur d'appareil encrassé par une entreprise spécialisée dans le domaine du technique frigorifique et climatique ou par la société TROTEC®.

Même après toutes les vérifications, l'appareil ne fonctionne pas sans problème ?

Faites réparer l'appareil par une entreprise spécialisée dans le domaine du technique frigorifique et climatique ou par la société TROTEC®.

Maintenance

Intervalles de maintenance

Intervalle de maintenance et d'entretien	avant chaque mise en service	en cas de besoin	au moins une semaine sur deux	au moins une semaine sur quatre	au moins une fois par an
Vider le réservoir de récupération des condensats		X			
Contrôler les ouvertures d'aspiration et de sortie pour détecter des encrassements ou des corps étrangers, nettoyer le cas échéant	X				
Nettoyage extérieur		X			X
Contrôle visuel de l'intérieur de l'appareil pour détecter des encrassements		X		X	
Contrôler la grille d'aspiration et le filtre à air pour détecter des encrassements ou des corps étrangers, nettoyer ou remplacer le cas échéant	X		X		
Contrôler pour détecter des endommagements	X				
Contrôler les vis de fixation		X			X
Marche d'essai					X

Protocole de maintenance et d'entretien

Type d'appareil : N° d'appareil :

Intervalle de maintenance et d'entretien	1	2	3	4	5	6	7	8	9	10	11	12	13	14	15	16
Contrôler les ouvertures d'aspiration et de sortie pour détecter des encrassements ou des corps étrangers, nettoyer le cas échéant																
Nettoyage extérieur																
Contrôle visuel de l'intérieur de l'appareil pour détecter des encrassements																
Contrôler la grille d'aspiration et le filtre à air pour détecter des encrassements ou des corps étrangers, nettoyer ou remplacer le cas échéant																
Contrôler pour détecter des endommagements																
Contrôler les vis de fixation																
Marche d'essai																
Remarques :																

1 Date :	2 Date :	3 Date :	4 Date :
Signature :	Signature :	Signature :	Signature :
5 Date :	6 Date :	7 Date :	8 Date :
Signature :	Signature :	Signature :	Signature :
9 Date :	10 Date :	11 Date :	12 Date :
Signature :	Signature :	Signature :	Signature :
13 Date :	14 Date :	15 Date :	16 Date :
Signature :	Signature :	Signature :	Signature :

Activités avant de lancer les travaux de maintenance

1. Ne touchez jamais la fiche d'alimentation avec des mains humides ou mouillées.
2. Retirez la fiche d'alimentation de la prise secteur avant tout type de travail !
3. Ne retirez pas le flotteur du réservoir de récupération des condensats.



Toute activité de maintenance nécessitant l'ouverture du carter est à dispenser par une entreprise spécialisée dans le domaine du technique frigorifique et climatique ou par la société TROTEC®.

Contrôle visuel de l'intérieur de l'appareil pour détecter des encrassements

1. Retirez le filtre à air (voir chapitre « Nettoyage des entrées d'air et du filtre à air »).
2. Munissez vous d'une lampe de poche pour éclairer l'intérieur de l'appareil.
3. Examinez l'intérieur de l'appareil pour détecter des encrassements.
4. Lorsque vous détectez une épaisse couche de poussière, faites nettoyer l'intérieur de l'appareil par une entreprise spécialisée dans le domaine du technique frigorifique et climatique ou par la société TROTEC®.
5. Remettez en place le filtre à air.

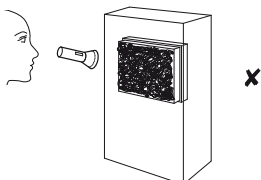
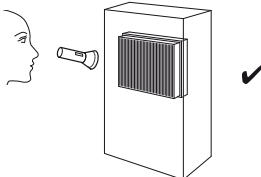

Nettoyage du carter et du réservoir de récupération des condensats

1. Veuillez utiliser pour le nettoyage un chiffon doux et sans peluches.
2. Humidifiez le chiffon avec de l'eau claire. Évitez l'utilisation d'aérosols, de solvants, de nettoyeurs avec de l'alcool ou de produits abrasifs pour humidifier le chiffon.

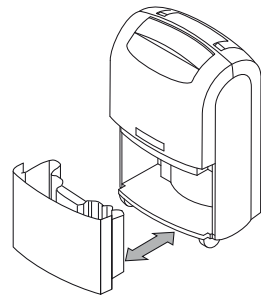

Nettoyage des entrées d'air et du filtre à air



Avertissement !

Avant de remettre en place le filtre à air, veuillez vous assurer que celui-ci est intact et sec !

A.

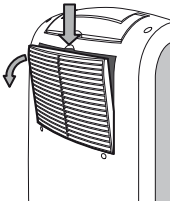

B.

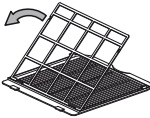

C.

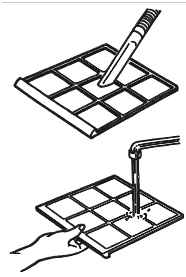

D.

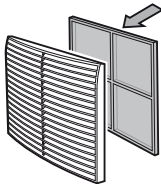

E.

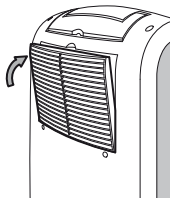

Nomenclature et liste des pièces de rechange

Indication !

Les numéros de repérage des pièces de rechange sont différents des numéros de repérage des composants utilisés dans le manuel d'utilisation.

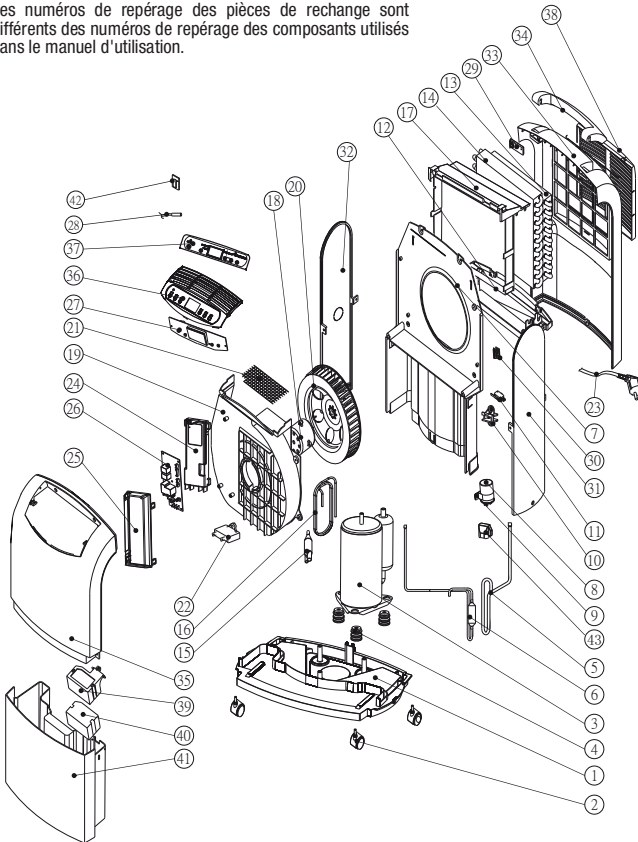

N°	Pièce de rechange
1	Base Pan
2	Turning Wheel Assembly
3	Compressor Assembly (35D042-A1-ABDA)
4	Rubber Attenuator
5	Suction Pipe
6	Discharge Pipe
7	Plate
8	Capacitor (10 uF / 450 V) (For Compressor (3))
9	Fix Metal
10	Fixture 1
11	Micro Switch
12	Drainage Pan
13	Evaporator Assembly (2R11S17FPI)
14	Condenser Assembly (2R11S21FPI)
15	Y Tube
16	Capillary Tube
17	Fixture 2
18	Fan Motor (LS-16D2-01)
19	Fan Casing
20	Blower Wheel
21	Screen
22	Capacitor (1.5 uF / 450 V) (For Fan Motor (18))
23	Power Supply Cord Complete
24	Fixture 3
25	Cover
26	Control Board
27	Pc Board
28	Sensor 1
29	Fixture 4
30	Fix Metal
31	Side Plate R
32	Side Plate L
33	Pear Panel
34	Handle
35	Front Panel
36	Control Plate
37	Control Panel
38	Intake Grille (Complete)
39	Tank Lid
40	Float
41	Drain Bucket
42	Sensor 2
43	Cover

Élimination des déchets



Les appareils électroniques usagés ne doivent pas être jetés avec les ordures ménagères, mais il faut les éliminer conformément à la directive européenne 2002/96/CE DU PARLEMENT ET DU CONSEIL EUROPEEN du 27 janvier 2003 relative aux déchets d'équipements électriques et électroniques. Veuillez donc éliminer cet appareil à la fin de sa durée de vie conformément aux dispositions de la loi en vigueur.

L'appareil fonctionne avec un réfrigérant écologique qui ne détruit pas la couche d'ozone (voir chapitre « Caractéristiques techniques »). Il faut évacuer le mélange de réfrigérant/ huile compris dans l'appareil de manière appropriée et conformément à la législation nationale en vigueur.

Déclaration de conformité

conformément à la directive européenne basse tension 2006/95/CE, annexe III section B et à la directive CE 2004/108/CE relative à la compatibilité électromagnétique.

Par la présente, nous déclarons que le déshumidificateur MD 05-30 a été développé, conçu et fabriqué conformément aux directives CE citées.

Normes harmonisées appliquées :

IEC 60335-1:2001/A2:2006

IEC 60335-2-40:2002/A1:2005

IEC 62233:2005

Le symbole **CE** se trouve sur la plaque signalétique de l'appareil.

Fabricant :

Trotec GmbH & Co. KG Téléphone : +49 2452 962-400

Grebbener Straße 7 Fax : +49 2452 962-200

D-52525 Heinsberg e-mail : info@trotec.de

Heinsberg, le 19/04/2012

PDG : Detlef von der Lieck

Sommario

Indicazioni relative alle istruzioni per l'uso	D - 01
Informazioni relative all'apparecchio	D - 02
Sicurezza	D - 04
Trasporto	D - 05
Comando	D - 06
Errori e disturbi	D - 10
Manutenzione	D - 11
Smaltimento	D - 15
Dichiarazione di conformità	D - 15

Indicazioni relative alle istruzioni per l'uso

Simboli



Pericolo causato da corrente elettrica!

Indica i pericoli causati dalla corrente elettrica, che possono ferire o addirittura portare alla morte.



Pericolo!

Indica i pericoli che possono danneggiare le persone.



Attenzione!

Indica i pericoli che possono danneggiare i materiali.

Indicazioni legali

Presente pubblicazione sostituisce tutte quelle precedenti. È vietato riprodurre o elaborare, duplicare o distribuire utilizzando dei sistemi elettronici qualsiasi parte della presente pubblicazione in qualsiasi forma senza la nostra autorizzazione scritta. Con riserva di modifiche tecniche. Tutti i diritti riservati. I nomi commerciali vengono utilizzati senza garanzia del libero utilizzo e sostanzialmente seguendo la grafia del produttore. I nomi commerciali utilizzati sono registrati e come tali devono essere considerati. La dotazione può variare dai prodotti raffigurati. Il presente documento è stato redatto con la dovuta cura. Non ci assumiamo alcuna responsabilità per errori od omissioni © TROTEC®

Garanzia

La garanzia ha una durata di 12 mesi. Sono esclusi dalla garanzia i danni causati da un utilizzo errato di personale non istruito o dalla messa in funzione di persone non autorizzate.

L'apparecchio è conforme ai principali requisiti indicati dalle direttive dell'UE concernenti la salute e la sicurezza ed è stato testato più volte dall'azienda per verificarne il funzionamento senza difetti. Dovessero, ciononostante, insorgere dei disturbi nel funzionamento che non possono essere risolti con l'aiuto dei casi elencati nel Capitolo "Errori e disturbi", rivolgersi al proprio commerciante o partner contrattuale. In caso di ricorso alla garanzia è necessario indicare il numero dell'apparecchio (vedi contrassegno di fabbrica). La fattura di acquisto della merce ha valore di certificato di garanzia. In caso di mancata osservanza delle disposizioni del produttore, delle disposizioni di legge o in seguito a modifiche effettuate di propria iniziativa sugli apparecchi, il produttore non può essere ritenuto responsabile per i danni che ne derivano. Gli interventi effettuati sull'apparecchio o la sostituzione non autorizzata di singole parti può pregiudicare pesantemente la sicurezza elettrica di questo prodotto e comporta la perdita della garanzia. È esclusa qualsiasi responsabilità per danni ai materiali e alle persone che sono riconducibili a un impiego e un uso dell'apparecchio contrari alle indicazioni descritte nelle presenti istruzioni per l'uso. Ci si riserva di apporre modifiche al design tecnico e al modello in seguito al costante sviluppo e al miglioramento del prodotto, senza che vi sia alcuna necessità di una preventiva comunicazione. Si declina qualsiasi responsabilità in relazione a danni causati da un uso non conforme alla destinazione. In questo caso viene meno anche il diritto alla garanzia.

L'attuale versione delle istruzioni per l'uso si trovano sul sito: www.trotec.de

Informazioni relative all'apparecchio

Descrizione dell'apparecchio

Con l'aiuto del principio di condensazione, l'apparecchio fornisce una deumidificazione automatica degli ambienti interni.

Il ventilatore aspira l'aria umida dall'ambiente interno sull'entrata posteriore dell'aria (5) attraverso il filtro dell'aria, il vaporizzatore e il condensatore che si trova dietro quest'ultimo. Sul vaporizzatore freddo l'aria dell'ambiente interno viene raffreddata fino al di sotto del punto di rugiada. Il vapore acqueo contenuto dell'aria precipita in forma di condensato o brina sulle lamelle del vaporizzatore. Sul condensatore l'aria deumidificata e raffreddata viene nuovamente riscaldata e risoffiata fuori con una temperatura di circa 5 °C al di sopra della temperatura dell'ambiente. L'aria secca così preparata viene nuovamente mischiata all'aria dell'ambiente. Grazie alla costante circolazione dell'aria ambientale attivata dall'apparecchio, l'umidità dell'aria nel luogo di installazione viene ridotta. A seconda della temperatura dell'aria e della relativa umidità dell'aria, l'acqua condensata gocciola costantemente, o solamente durante le fasi periodiche di sbrinamento, nella vasca per il condensato e attraverso i bocchettoni di scarico nel contenitore del condensato (6) che si trova sotto di essa. Questo contenitore è provvisto di un galleggiante per la misurazione del livello di riempimento.

L'apparecchio è dotato di un pannello di comando (7) per comandare e controllare le funzioni. Se viene raggiunto il livello massimo di riempimento del contenitore del condensato (6), la spia luminosa di controllo del contenitore del condensato (vedi Capitolo "Elementi di comando") sul pannello di comando (7) lampeggia di rosso. L'apparecchio si spegne. La spia luminosa di controllo del contenitore del condensato si spegne solo dopo che è stato nuovamente inserito il contenitore del condensato (6) svuotato e l'apparecchio ricomincia automaticamente a funzionare.

Opzionalmente è possibile scaricare l'acqua condensata con l'aiuto di un tubo flessibile collegato all'allaccio del condensato (3).

L'apparecchio consente di abbassare l'umidità dell'aria relativa fino a un 30 % circa. L'apparecchio serve come supporto aggiuntivo per l'asciugatura di biancheria o vestiti umidi in ambienti abitativi o di lavoro. A causa dell'irraggiamento di calore sviluppatosi durante il funzionamento, la temperatura ambiente può aumentare di circa 1-4 °C.

Rappresentazione dell'apparecchio

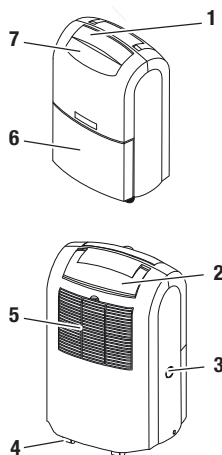

N.	Elemento di comando
1	Scarico dell'aria
2	Manopola
3	Copertura per collegare un tubo flessibile all'allaccio del condensato
4	Rulli di trasporto
5	Entrata dell'aria
6	Contenitore del condensato
7	Pannello di comando

Dati tecnici

Parametro	Valore
Modello	MD 05-30
Potenza del deumidificatore, max.	30 l / 24 h
Temperatura di esercizio	5-35 °C
Area di lavoro della relativa umidità dell'aria	40-100 %
Potenza dell'aria, max.	200 m ³ /h
Collegamento elettrico	230 V / 50 Hz
Potenza assorbita, max.	630 W
Sicurezza lato costruzione	4,15 A
Contenitore del condensato	5,5 l
Refrigerante	R410A
Quantità refrigerante	180 g
Peso	15,2 kg
Misure (AxPxL)	612 x 290 x 390 mm
Distanza minima dalle pareti / dagli oggetti	A: Sopra: 50 cm B: Dietro: 20 cm C: Lato: 20 cm D: Davanti: 20 cm
Livello di pressione sonora L _{pA} (1 m; in conformità con DIN 45635-01-KL3)	46 dB(A)

Schema elettrico

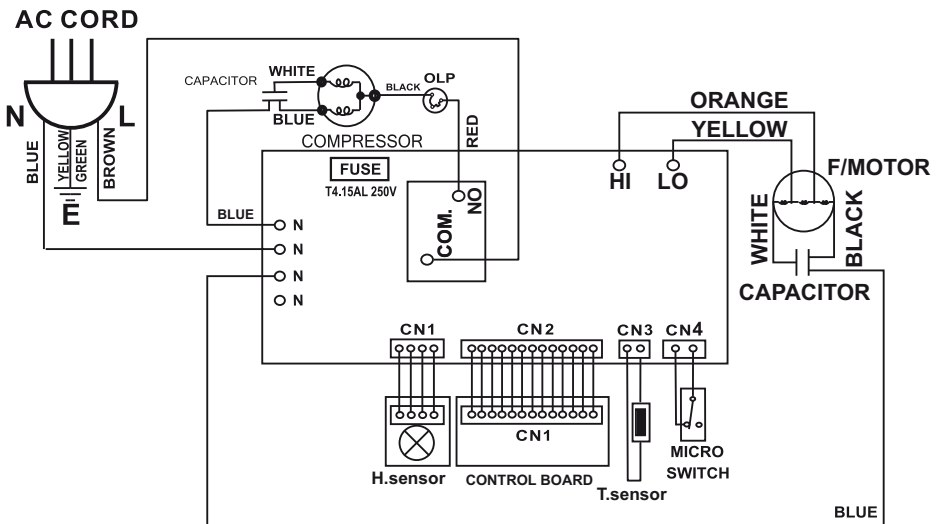

Sicurezza

Leggere presenti istruzioni con attenzione prima della messa in funzione / dell'utilizzo dell'apparecchio e conservarle sempre nelle immediate vicinanze del luogo di installazione o presso l'apparecchio stesso!

- Non utilizzare l'apparecchio in ambienti con pericolo di esplosione.
- Non utilizzare l'apparecchio in caso di atmosfera oleifera, solfifera, contenente cloro o salifera.
- Installare l'apparecchio in posizione eretta e stabile.
- Non esporre l'apparecchio al getto diretto di acqua.
- Assicurarsi che l'entrata e l'uscita dell'aria siano libere.
- Assicurarsi che sul lato di aspirazione non ci sia mai della sporcizia e che non ci siano oggetti sciolti.
- Non infilare mai degli oggetti nell'apparecchio.
- Durante il funzionamento, non coprire mai l'apparecchio e non trasportarlo.
- Assicurarsi che tutti i cavi elettrici che si trovano all'esterno dell'apparecchio siano protetti da possibili danneggiamenti (per es. causati da animali).
- Scegliere le prolunghe del cavo di collegamento nel rispetto della potenza allacciata dell'apparecchio, della lunghezza del cavo e della destinazione d'uso. Evitare il sovraccarico elettrico.
- Trasportare l'apparecchio esclusivamente in posizione eretta e con il contenitore del condensato vuoto.
- Smaltire il condensato raccolto. Non bere il condensato. Sussiste pericolo di infezione!

L'apparecchio non è adatto ad asciugare gli ambienti interni e le superfici dopo danni causati dall'acqua di una rottura di un tubo o di inondazioni.

Uso conforme alla destinazione

Utilizzare l'apparecchio MD 05-30 esclusivamente per asciugare e deumidificare l'aria degli ambienti interni, nel rispetto dei dati tecnici.

Fanno parte dell'uso conforme alla destinazione:

- l'asciugatura e la deumidificazione di:
 - spazi abitativi, camere da letto, docce e cantine
 - lavanderie, case per le vacanze, camper, barche
- il costante aggotamento delle acque di:
 - magazzini, archivi, laboratori
 - bagni, locali di servizi igienici e spogliatoi ecc.

Uso non conforme alla destinazione

Non installare l'apparecchio su pavimentazioni umide o inondate. Non utilizzare l'apparecchio all'aperto. Non posare alcun oggetto, come per es. vestiti bagnati, sull'apparecchio per asciugarli. È vietato apporre delle modifiche, fare delle installazioni e delle trasformazioni dell'apparecchio.

Qualifiche del personale

Il personale addetto all'utilizzo di questo apparecchio deve:

- essere conscio dei pericoli che possono venirsi a creare durante il lavoro con apparecchi elettrici in ambienti umidi.
- adottare dei provvedimenti contro il contatto diretto con le parti sotto tensione.
- aver letto e capito le istruzioni per l'uso, in particolare il capitolo "Sicurezza".

I lavori di manutenzione che richiedono l'apertura dell'involucro devono essere eseguiti esclusivamente da imprese specializzate in tecnica del freddo e in tecnica di condizionamento dell'aria o dalla TROTEC®.

Pericoli residui



Pericolo causato da corrente elettrica!

I lavori presso elementi costruttivi elettrici devono essere eseguiti esclusivamente da imprese specializzate autorizzate!



Pericolo causato da corrente elettrica!

Prima di qualsiasi lavoro sull'apparecchio, rimuovere la spina di rete dalla presa!



Attenzione!

Per evitare danneggiamenti all'apparecchio, non avviare mai l'apparecchio senza il filtro dell'aria inserito!



Pericolo!

Da questo apparecchio posso scaturire pericoli, se viene utilizzato in modo non corretto o non conforme alla sua destinazione da persone senza formazione! Tenere conto delle qualifiche del personale!

Comportamento in caso di emergenza

1. In caso di emergenza, staccare l'apparecchio dalla corrente.
2. Non allacciare nuovamente alla rete un apparecchio difettoso.

Trasporto

L'apparecchio è dotato di rulli di trasporto e una maniglia per esemplificarne il trasporto.

Osservare le indicazioni seguenti **prima** di ogni trasporto:

1. Spegnerne l'apparecchio tramite l'interruttore di rete (vedi capitolo "Elementi di comando").
2. Estrarre la spina di rete dalla presa. Non utilizzare il cavo di rete come corda traente.
3. Svuotare il contenitore del condensato. Fare attenzione al condensato che gocciola alla fine.

Osservare le indicazioni seguenti **dopo** ogni trasporto:

1. Dopo ogni trasporto, riposizionare l'apparecchio in posizione eretta.
2. Riaccendere l'apparecchio solo dopo un'ora!

Immagazzinaggio

In caso di non utilizzo, immagazzinare l'apparecchio come segue:

- asciutto,
- sotto tetto,
- in posizione eretta in un posto protetto dalla polvere e dai raggi diretti del sole,
- eventualmente, con un involucro di plastica che lo protegge dalla polvere che può penetrarci.
- La temperatura di immagazzinaggio corrisponde al campo per la temperatura di funzionamento indicata nel capitolo "Dati tecnici".

Comando

- Dopo l'accensione, l'apparecchio funziona in modalità completamente automatica fino allo spegnimento causato dal galleggiante del contenitore del condensato riempito.
- Affinché il sensore sia in grado di rilevare correttamente l'umidità dell'aria, il ventilatore è in funzione di continuo fino allo spegnimento dell'apparecchio.
- Non aprire porte o finestre.

Installazione

Durante l'installazione osservare le distanze minime dell'apparecchio dalle pareti e dagli oggetti, in conformità con il capitolo "Dati tecnici".

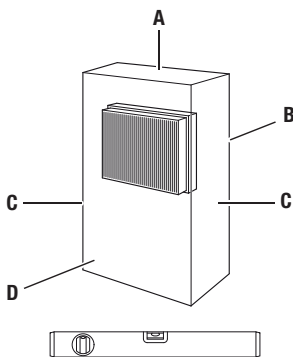

- Installare l'apparecchio in posizione stabile e verticale.
- Installare l'apparecchio possibilmente al centro della stanza e mantenere le distanze dalle fonti di calore.
- Durante l'installazione dell'apparecchio, e in particolare in ambienti bagnati come lavanderie, bagni o simili, assicurare l'apparecchio sul posto tramite un impianto di protezione contro la corrente di dispersione che corrisponda alle disposizioni (RCD = Residual Current protective Device).
- Assicurarsi che le prolunghe dei cavi siano completamente srotolate.

Indicazioni relative alla potenza di deumidificazione

La potenza di deumidificazione dipende da:

- dalla qualità dell'ambiente
- dalla temperatura ambientale
- dall'umidità relativa dell'aria

Quanto più elevate sono la temperatura ambientale e l'umidità relativa dell'aria tanto più alta è la potenza di deumidificazione.

Per l'utilizzo in spazi abitativi è sufficiente un'umidità relativa dell'aria del 50-60 % circa. In magazzini e archivi l'umidità dell'aria non deve superare un valore del 50 % circa.

Elementi di comando

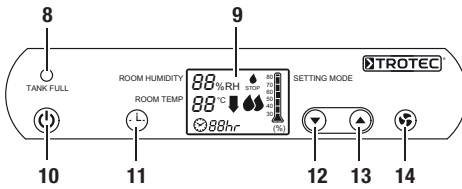

N.	Elemento di comando
8	Spia luminosa di controllo contenitore del condensato (rossa)
9	Display
10	Interruttore di rete: Accende e spegne l'apparecchio.
11	Tasto "TIMER"
12	Tasto Freccia giù
13	Tasto Freccia su
14	Tasto "FAN SPEED"

Display

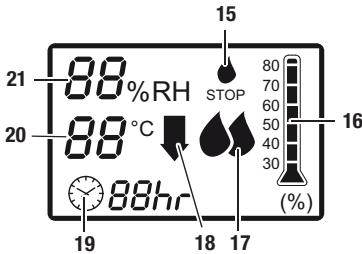

N.	Elemento di comando
15	Contenitore del condensato pieno o non inserito correttamente.
16	Umidità dell'aria desiderata (30-80 %)
17	Velocità di ventilazione: Una goccia: velocità di ventilazione bassa Due gocce: velocità di ventilazione alta
18	Simbolo "Sbrinamento"
19	Simbolo "Timer" con tempo di funzionamento (1-12 ore)
20	Temperatura ambientale
21	Umidità attuale dell'aria

Messa in funzione

Accensione dell'apparecchio

1. Assicurarsi che il contenitore del condensato sia vuoto e inserito correttamente. Altrimenti l'apparecchio non funziona!
2. Inserire la presa di rete in una presa di rete regolarmente protetta.
3. Controllare se la spia luminosa di controllo del contenitore del condensato (8) si è spenta.
4. Accendere l'apparecchio con l'interruttore di rete (10).
5. Al primo utilizzo dell'apparecchio, impostare l'umidità dell'aria desiderata su < 30 %, utilizzando il tasto Freccia (12).
6. Far andare l'apparecchio per circa un'ora.
7. Regolare il livello di funzionamento dell'apparecchio, impostando l'umidità dell'aria desiderata su un valore tra il 30 e l'80 %, utilizzando i tasti Freccia (12 e 13).
8. Regolare la velocità di ventilazione dell'apparecchio, premendo sul tasto "FAN SPEED" (14).

Modalità "Funzionamento normale"

L'igrostatto installato riaccende o spegne il deumidificatore a seconda del valore di umidità dell'aria raggiunto.

Modalità "Funzionamento continuo"

L'apparecchio deumidifica l'aria in modo continuativo e indipendentemente dall'umidità presente.

Modalità "Sbrinamento automatico"

L'umidità presente nell'aria ambientale, si condensa durante il raffreddamento e riveste le lamelle del vaporizzatore con ghiaccio, indipendentemente dalla temperatura dell'aria e dall'umidità relativa dell'aria. Lo sbrinamento automatico attiva il ciclo di sbrinamento, in caso di necessità. Durante la fase di sbrinamento, la deumidificazione viene brevemente interrotta e il simbolo "Sbrinamento" (18) viene visualizzato. Lo sbrinamento automatico viene attivato automaticamente nel funzionamento normale.

Disgelamento automatico

Se la temperatura ambientale è inferiore a 15 °C, durante la deumidificazione il vaporizzatore si ghiaccia. L'apparecchio esegue quindi uno disgelamento automatico.

- Il disgelamento automatico viene interrotto appena viene attivato l'interruttore di rete (10) o vengono attivati i tasti Freccia (12 e 13).

Non spegnere l'apparecchio durante il disgelamento automatico. Non rimuovere la spina di rete dalla presa di rete.

Impostazione del tempo di funzionamento

1. Premere il tasto "TIMER" (11) per impostare il tempo di funzionamento dell'apparecchio. Premere ripetutamente il tasto, finché non viene visualizzato il tempo di funzionamento desiderato (tra 1 e 12 ore). Una volta trascorso il tempo di funzionamento, l'apparecchio viene spento automaticamente.
2. Per disattivare questa funzione, premere ripetutamente il tasto "TIMER" (11) finché non viene visualizzato il tempo di funzionamento "00".

Svuotamento del contenitore del condensato

A.



B.

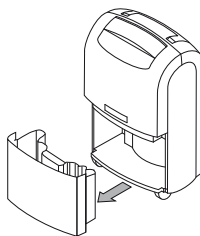

C.

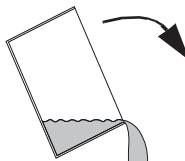

D.

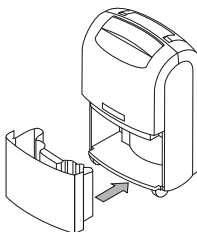

Funzionamento con tubo flessibile sul raccordo del condensato

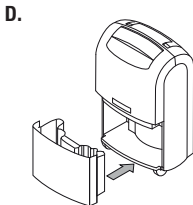
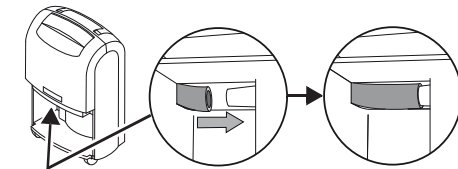
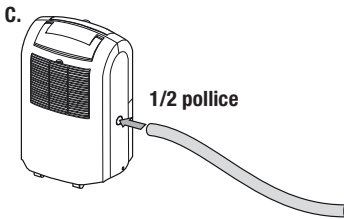
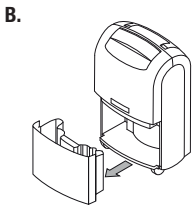
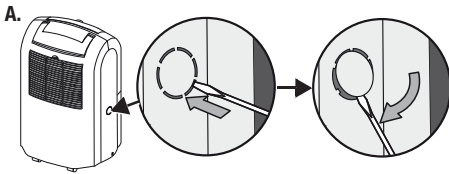

Messa fuori funzione

1. Spegnere l'apparecchio tramite l'interruttore di rete (vedi capitolo "Elementi di comando").
2. Non toccare la spina di rete con mani umide o bagnate.
3. Estrarre la spina di rete dalla presa di rete.
4. Svotare il contenitore del condensato e asciugarlo con un panno pulito. Fare attenzione al condensato che gocciola alla fine.
5. Pulire l'apparecchio e in particolare il filtro dell'aria in conformità con il capitolo "Manutenzione".
6. Immagazzinare l'apparecchio in conformità con il capitolo "Immagazzinaggio".

Errori e disturbi

Il funzionamento impeccabile dell'apparecchio è stato controllato più volte durante la sua produzione. Nel caso in cui dovessero, ciononostante, insorgere dei disturbi nel funzionamento, controllare l'apparecchio secondo la seguente lista.

L'apparecchio non si avvia:

- Controllare il collegamento alla rete (230 V/1~/50 Hz).
- Controllare che la spina di rete non sia danneggiata.
- Far eseguire un controllo elettrico da un'impresa specializzata in tecnica del freddo e in tecnica di condizionamento dell'aria o dalla TROTEC®.

L'apparecchio è in funzione ma non vi è alcuna formazione di condensato:

- Controllare che il contenitore del condensato sia ben posizionato. Controllare il livello di riempimento del contenitore del condensato, se necessario svuotarlo. La spia luminosa di controllo del contenitore del condensato non deve accendersi.
- Controllare che il galleggiante nel contenitore del condensato non sia sporco. In caso di necessità, pulire il galleggiante e il contenitore del condensato. Il galleggiante deve essere mobile.
- Controllare la temperatura ambientale. Il campo di lavoro dell'apparecchio si trova tra i 5 e i 35 °C.
- Assicurarsi che umidità relativa dell'aria corrisponda ai dati tecnici (min. 40 %).
- Controllare la modalità di funzionamento impostata. L'umidità dell'aria nel luogo di installazione deve trovarsi al di sopra del campo selezionato. Se necessario, abbassare l'umidità dell'aria desiderata, utilizzando il tasto Freccia (12).
- Controllare che il filtro dell'aria non sia sporco. In caso di necessità, pulire o sostituire il filtro dell'aria.

- Controllare dall'esterno che sul condensatore non ci sia della sporcizia (vedi capitolo "Manutenzione"). Far pulire il condensatore sporco da un'impresa specializzata in tecnica del freddo e in tecnica di condizionamento dell'aria o dalla TROTEC®.

L'apparecchio è rumoroso o vibra, fuoriesce del condensato:

- Controllare se l'apparecchio è stato installato in posizione eretta e si trova su una superficie piana.

L'apparecchio si riscalda molto, è rumoroso o perde potenza:

- Controllare che le entrate dell'aria e il filtro dell'aria non siano sporchi. Rimuovere la sporcizia esterna.
- Controllare dall'esterno che non ci sia sporcizia nell'interno dell'apparecchio e in particolare sul ventilatore, l'involucro del ventilatore, il vaporizzatore e il condensatore (vedi capitolo "Manutenzione"). Far pulire l'interno sporco dell'apparecchio da un'impresa specializzata in tecnica del freddo e in tecnica di condizionamento dell'aria o dalla TROTEC®.

L'apparecchio ancora non funziona perfettamente dopo questi controlli?

Portare l'apparecchio da un'impresa specializzata in tecnica del freddo e in tecnica di condizionamento dell'aria o dalla TROTEC® per farlo riparare.

Manutenzione

Intervalli di manutenzione

Intervallo di manutenzione	prima di ogni messa in funzione	in caso di necessità	almeno ogni 2 settimane	almeno ogni 4 settimane	almeno una volta l'anno
Svuotare il contenitore del condensato		X			
Controllare che non ci sia sporcizia o dei corpi estranei sulle aperture di aspirazione e di scarico, eventualmente pulire	X				
Pulitura dell'esterno		X			X
Controllo visivo che non ci sia sporcizia nell'interno dell'apparecchio		X		X	
Controllare che non ci sia sporcizia o dei corpi estranei sulla grata di aspirazione e sul filtro dell'aria, eventualmente pulire o sostituire	X		X		
Controllare che non ci siano danneggiamenti	X				
Controllare le viti di fissaggio		X			X
Corsa di collaudo					X

Protocollo di manutenzione

Tipo di apparecchio:

Numero apparecchio:

Intervallo di manutenzione	1	2	3	4	5	6	7	8	9	10	11	12	13	14	15	16
Controllare che non ci sia sporcizia o dei corpi estranei sulle aperture di aspirazione e di scarico, eventualmente pulire																
Pulitura dell'esterno																
Controllo visivo che non ci sia sporcizia nell'interno dell'apparecchio																
Controllare che non ci sia sporcizia o dei corpi estranei sulla grata di aspirazione e sul filtro dell'aria, eventualmente pulire o sostituire																
Controllare che non ci siano danneggiamenti																
Controllare le viti di fissaggio																
Corsa di collaudo																
Note:																

1. Data: Firma:	2. Data: Firma:	3. Data: Firma:	4. Data: Firma:
5. Data: Firma:	6. Data: Firma:	7. Data: Firma:	8. Data: Firma:
9. Data: Firma:	10. Data: Firma:	11. Data: Firma:	12. Data: Firma:
13. Data: Firma:	14. Data: Firma:	15. Data: Firma:	16. Data: Firma:

Lavori da eseguire prima dell'inizio della manutenzione

1. Non toccare la spina di rete con mani umide o bagnate.
2. Estrarre la spina di rete prima di iniziare qualsiasi lavoro!
3. Non rimuovere il galleggiante del contenitore del condensato.



I lavori di manutenzione che richiedono l'apertura dell'involucro devono essere eseguiti esclusivamente da imprese specializzate in tecnica del freddo e in tecnica di condizionamento dell'aria o dalla TROTEC®.

Controllo visivo che non ci sia sporcizia nell'interno dell'apparecchio

1. Rimuovere il filtro dell'aria (vedi capitolo "Pulitura delle entrate dell'aria e del filtro dell'aria").
2. Con una torcia, fare luce nelle aperture dell'apparecchio.
3. Controllare che non ci sia dello sporco all'interno dell'apparecchio.
4. Se si constata la presenza di uno spesso strato di polvere, far pulire l'interno dell'apparecchio da un'impresa specializzata in tecnica del freddo e in tecnica di condizionamento dell'aria o dalla TROTEC®.
5. Riposizionare il filtro dell'aria.

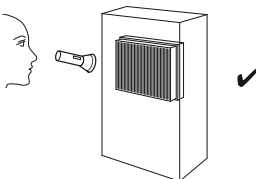

Pulitura dell'involucro e del contenitore del condensato

1. Per la pulitura utilizzare un panno morbido e senza pelucchi.
2. Inumidire il panno con dell'acqua pulita. Non utilizzare spray, solventi, detersivi a base di alcool o abrasivi per inumidire il panno.

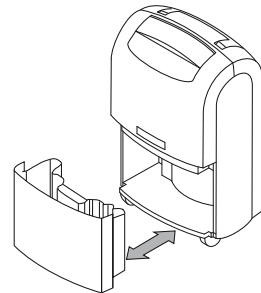

Pulitura delle entrate dell'aria e del filtro dell'aria**Attenzione!**

Prima di reinserire il filtro dell'aria, assicurarsi che non sia danneggiato e che sia asciutto!

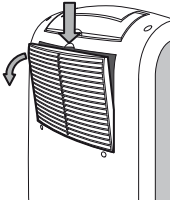
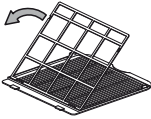
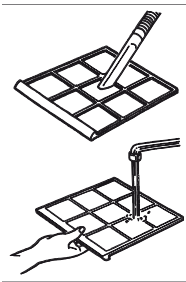
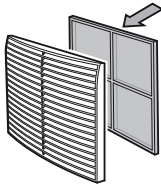
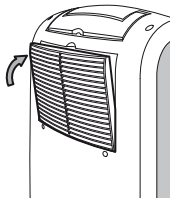
A.**B.****C.****D.****E.**

Prospetto dei componenti ed elenco dei componenti

Avvertenza!

I numeri di posizione dei componenti si differenzia dai numeri di posizione degli elementi costruttivi utilizzati nelle istruzioni d'uso.

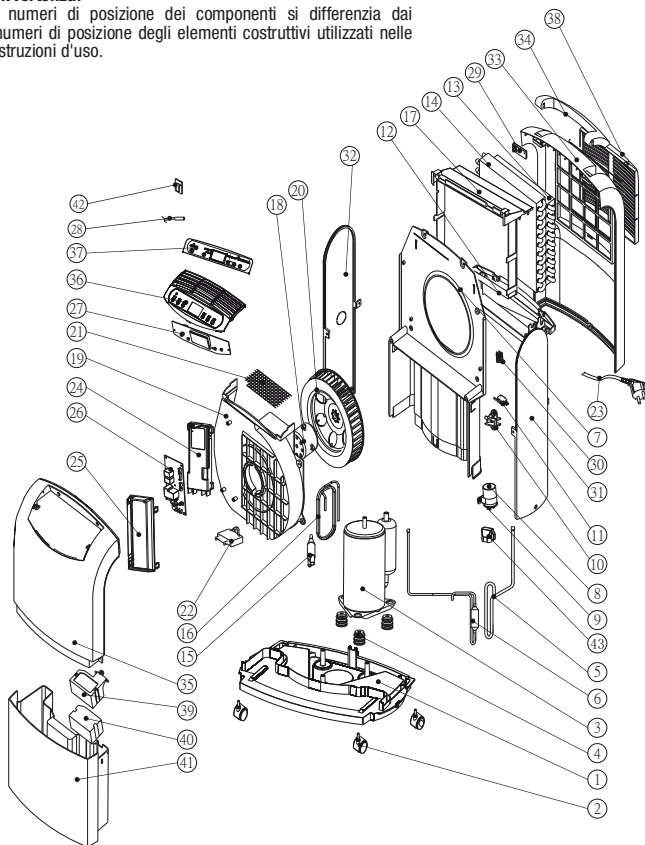

N.	Componente
1	Base Pan
2	Turning Wheel Assembly
3	Compressor Assembly (35D042-A1-ABDA)
4	Rubber Attenuator
5	Suction Pipe
6	Discharge Pipe
7	Plate
8	Capacitor (10 uF / 450 V) (For Compressor (3))
9	Fix Metal
10	Fixture 1
11	Micro Switch
12	Drainage Pan
13	Evaporator Assembly (2R11S17FPI)
14	Condenser Assembly (2R11S21FPI)
15	Y Tube
16	Capillary Tube
17	Fixture 2
18	Fan Motor (LS-16D2-01)
19	Fan Casing
20	Blower Wheel
21	Screen
22	Capacitor (1.5 uF / 450 V) (For Fan Motor (18))
23	Power Supply Cord Complete
24	Fixture 3
25	Cover
26	Control Board
27	Pc Board
28	Sensor 1
29	Fixture 4
30	Fix Metal
31	Side Plate R
32	Side Plate L
33	Pear Panel
34	Handle
35	Front Panel
36	Control Plate
37	Control Panel
38	Intake Grille (Complete)
39	Tank Lid
40	Float
41	Drain Bucket
42	Sensor 2
43	Cover

Smaltimento



Gli apparecchi elettronici non devono essere gettati tra i rifiuti domestici, ma all'interno dell'Unione Europea devono essere smaltiti a regola d'arte – come da direttiva 2002/96/CE DEL PARLAMENTO EUROPEO E DEL CONSIGLIO del 27 gennaio 2003 sui vecchi apparecchi elettrici ed elettronici. Al termine del suo utilizzo, vi preghiamo di smaltire questo apparecchio in base alle disposizioni di legge vigenti.

L'apparecchio viene fatto funzionare con un refrigerante non inquinante e neutrale per l'ozono (vedi capitolo "Dati tecnici"). Smaltire il refrigerante / la miscela dell'olio presenti nell'apparecchio in modo appropriato e in conformità con la legislatura nazionale vigente.

Dichiarazione di conformità

ai sensi della direttiva CE Bassa Tensione 2006/95/CE, Allegato III Paragrafo B e della direttiva CE 2004/108/CE sulla compatibilità elettromagnetica.

Con la presente dichiariamo che il deumidificatore MD 05-30 è stato sviluppato, costruito e prodotto in conformità con le direttive CE citate.

Norme armonizzate applicate:

IEC 60335-1:2001/A2:2006

IEC 60335-2-40:2002/A1:2005

IEC 62233:2005

Il contrassegno **CE** si trova sul contrassegno di fabbrica dell'apparecchio.

Produttore:

Trotec GmbH & Co. KG Telefono: +49 2452 962-400

Grebener Straße 7 Fax: +49 2452 962-200

D-52525 Heinsberg E-mail: info@trotec.de

Heinsberg, il 19.04.2012

Direttore: Detlef von der Lieck

Inhoudsopgave

Opmerkingen m.b.t. de bedieningshandleiding	E - 01
Informatie over het apparaat.....	E - 02
Veiligheid.....	E - 04
Transport.....	E - 05
Bediening.....	E - 05
Defecten en storingen.....	E - 09
Onderhoud.....	E - 10
Recycling.....	E - 14
Conformiteitsverklaring.....	E - 14

Opmerkingen m.b.t. de bedieningshandleiding

Symbolen



Gevaar door elektrische stroom!

Wijst op gevaren door elektrische stroom, die tot letsel en zelfs de dood kunnen leiden.



Gevaar!

Wijst op een gevaar, dat tot persoonlijk letsel kan leiden.



Let op!

Wijst op een gevaar, dat tot materiële schade kan leiden.

Juridische opmerking

Deze publicatie vervangt alle voorgaande. Geen enkele deel van deze publicatie mag, in welke vorm dan ook, zonder onze schriftelijke toestemming worden gereproduceerd of met elektronische systemen worden verwerkt, vermenigvuldigd of verspreid. Technische wijzigingen voorbehouden. Alle rechten voorbehouden. Artikelnamen worden zonder waarborging van het vrije gebruik en volgens de schrijfwijze van de fabrikant gebruikt. De gebruikte artikelnamen zijn geregistreerd en moeten als zodanig worden beschouwd. De leveromvang kan afwijken van de productafbeeldingen. Dit document is met de nodige zorgvuldigheid opgesteld. We accepteren geen enkele aansprakelijkheid voor fouten of tekortkomingen. © TROTEC®

Garantie

De garantie is 12 maanden. Schade door bedieningsfouten door niet geïnstrueerd personeel of het in gebruik nemen door niet geautoriseerde personen, is uitgesloten van de garantie.

Het apparaat voldoet aan de van toepassing zijnde fundamentele eisen voor wat betreft de veiligheid en gezondheid volgens de EU-bepalingen en is in de fabriek meerdere keren getest op een probleemloze werking. Mochten desondanks storingen optreden, die niet met de tabel in hoofdstuk "Defecten en storingen" te verhelpen zijn, Wendt u zich dan tot uw handelaar of dealer. Bij garantieclaims moet het apparaatnummer worden opgegeven (zie typeplaatje). De aankoopfactuur geldt als garantiebewijs. Bij het niet aanhouden van de fabrieksspecificaties, de wettelijke eisen of bij eigenhandige wijzigingen aan de apparaten is de fabrikant niet aansprakelijk voor de daardoor ontstane schade. Ingrepen in het apparaat of het ongeautoriseerd vervangen van onderdelen, kan de elektrische veiligheid van dit product aanzienlijk negatief beïnvloeden en leidt tot het vervallen van de garantie. Elke aansprakelijkheid voor materiële schade of persoonlijk letsel, die te herleiden is tot het niet volgens de instructies in deze bedieningshandleiding toepassen of gebruiken van het apparaat, is uitgesloten. Wijzigingen in het technische ontwerp en de uitvoering, als gevolg van continue doorontwikkeling en productverbeteringen, blijven zonder voorafgaande aankondigingen op elk moment voorbehouden.

Voor schade die het gevolg is van onbedoeld gebruik, wordt geen aansprakelijkheid aanvaard. Alle aanspraak op garantie vervalt eveneens.

De actuele versie van de bedieningshandleiding vindt u op: www.trotec.de

Informatie over het apparaat

Beschrijving van het apparaat

Via het condensatieprincipe zorgt het apparaat voor het automatisch ontvochtigen van ruimten.

De ventilator zuigt de vochtige ruimtelucht aan via de achterste luchtinlaat (5) door het luchtfilter, de verdamer en de daar achter liggende condensor. Op de koude verdamer wordt de ruimtelucht tot onder het dauwpunt afgekoeld. De in de lucht opgenomen waterdamp slaat als condens, resp. rijp neer op de verdamperlamellen. Bij de condensor wordt de ontvochtigde, afgekoelde lucht weer verwarmd en met een temperatuur die ca. 5 °C hoger is dan de ruimtetemperatuur weer uitgeblazen. De zo bereide, droge lucht wordt weer gemengd met de ruimtelucht. Door de doorlopende circulatie van de ruimtelucht door het apparaat wordt de luchtvochtigheid in de opstelruimte verminderd. Afhankelijk van de luchttemperatuur en de relatieve luchtvochtigheid, druppelt het gecondenseerde water doorlopend of alleen tijdens de ontdoofasen in de condensopvangbak en via de hierin geïntegreerde afvoeraansluiting in het daaronder geplaatste condensreservoir (6). Deze is uitgerust met een vlotter voor het meten van het vulpeil.

Het apparaat is voorzien van een bedieningspaneel (7) voor de bediening en controle van de werking. Wordt het maximale vulpeil van het condensreservoir (6) bereikt, knippert het controlelampje van het condensreservoir (zie hoofdstuk "Bedieningselementen") op het bedieningspaneel (7) rood. Het apparaat schakelt uit. Het controlelampje van het condensreservoir gaat pas uit na het weer plaatsen van het lege condensreservoir (6) en het apparaat start daarna weer automatisch.

Optioneel kan het condenswater via een slang aan de condens aansluiting (3) worden afgevoerd.

Het apparaat maakt het verlagen van de relatieve luchtvochtigheid tot 30 % mogelijk. Het apparaat kan worden gebruikt als hulpmiddel bij het drogen van nat wasgoed of kleding in woon- of werkrumten. Door de warmte die ontstaat tijdens het gebruik, kan de ruimtetemperatuur ca. 1-4 °C stijgen.

Overzicht van het apparaat

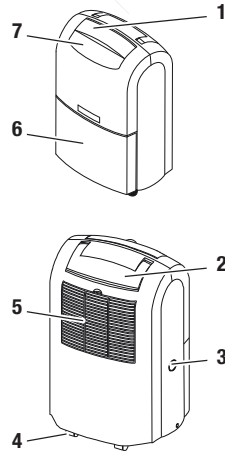

Nr.	Bedieningselement
1	Luchtuitlaat
2	Handgreep
3	Afdekking voor het aansluiten van een slang aan de condens aansluiting
4	Transportrollen
5	Luchtinlaat
6	Condensreservoir
7	Bedieningspaneel

Technische gegevens

Parameter	Waarde
Model	MD 05-30
Ontvochtigingscapaciteit, max.	30 l / 24 h
Bedrijfstemperatuur	5-35 °C
Werkbereik relatieve luchtvochtigheid	40-100 %
Ventilatiecapaciteit, max.	200 m³/h
Elektrische aansluiting	230 V / 50 Hz
Opgenomen vermogen, max.	630 W
Gebouwzekering	4,15 A
Condensreservoir	5,5 l
Koudemiddel	R410A
Koudemiddelhoeveelheid	180 g
Gewicht	15,2 kg
Afmetingen (h x d x b)	612 x 290 x 390 mm
Minimale afstand t.o.v. wanden / objecten	A: Boven: 50 cm B: Achter: 20 cm C: Zijkant: 20 cm D: Voorkant: 20 cm
Geluidsdrukniveau LpA (1 m; volgens DIN 45635-01 -KL3)	46 dB(A)

Elektrisch schema

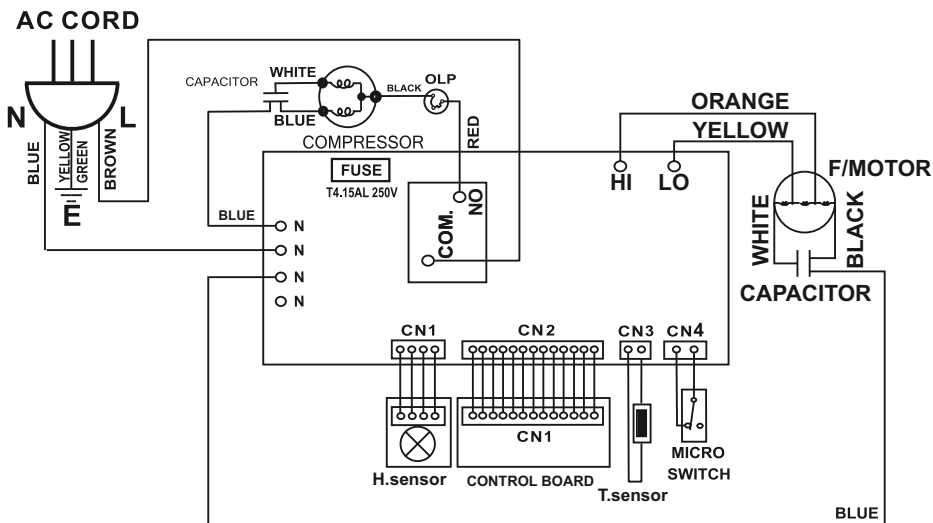

Veiligheid

Lees deze handleiding vóór het in gebruik nemen / gebruik van het apparaat zorgvuldig en bewaar deze in de directe omgeving van de opstellocatie, resp. het apparaat!

- Gebruik het apparaat niet in ruimten met explosiegevaar.
- Gebruik het apparaat niet in een olie-, zwavel-, chloorhoudende of zoute atmosfeer.
- Plaats het apparaat rechtop en stabiel.
- Stel het apparaat niet bloot aan een gerichte waterstraal.
- Zorg dat de luchtinlaat en luchtuitlaat vrij zijn.
- Zorg dat de aanzuigzijde altijd vrij is van vuil en losse voorwerpen.
- Steek nooit voorwerpen in het apparaat.
- Het apparaat tijdens gebruik niet afdekken of transporteren.
- Zorg dat alle elektrische kabels buiten het apparaat zijn beschermd tegen beschadigingen (bijv. door dieren).
- Houd bij het kiezen van verlengkabels rekening met het vermogen van het apparaat, de kabellengte en het gebruiksdoel. Voorkom elektrische overbelastingen.
- Transporteer het apparaat uitsluitend rechtop en met een leeg condensreservoir.
- Het verzamelde condens afvoeren. Drink het niet. Er bestaat infectiegevaar!

Het apparaat is niet geschikt voor het drogen van ruimten en oppervlakken na waterschade door leidingbreuk of overstromingen.

Bedoeld gebruik

Gebruik het apparaat MD 05-30 uitsluitend voor het drogen en ontvochtigen van de ruimtelucht volgens de technische gegevens.

Tot het bedoeld gebruik behoren:

- het drogen en ontvochtigen van:
 - woon-, slaap-, douche- en kelderruimten
 - spoelkeukens, weekendhuisjes, caravans, boten
- het continu drooghouden van:
 - magazijnen, archieven, laboratoria
 - zwem-, was- en kledruimten, etc.

Niet bedoeld gebruik

Plaats het apparaat niet op een vochtige resp. overstromde ondergrond. Gebruik het apparaat niet in de buitenlucht. Leg geen voorwerpen, zoals natte kledingstukken, te drogen op het apparaat. Eigenhandige constructieve wijzigingen, aan- of ombouwwerkzaamheden aan het apparaat zijn verboden.

Persoonlijke kwalificaties

Personen die dit apparaat gebruiken moeten:

- zich bewust zijn van de gevaren die bij het gebruik van elektrische apparaten in vochtige omgeving ontstaan.
- maatregelen nemen ter beschermen tegen directe aanraking van de stroomvoerende onderdelen.
- de bedieningshandleiding, vooral het hoofdstuk "Veiligheid" hebben gelezen en begrepen.

Onderhoudswerkzaamheden waarvoor het openen van de behuizing noodzakelijk is, mogen uitsluitend door gespecialiseerde bedrijven op het gebied van koel- en koudetechniek of door TROTEC® worden uitgevoerd.

Restgevaaren



Gevaar door elektrische stroom!

Werkzaamheden aan elektrische onderdelen mogen alleen door een geautoriseerd gespecialiseerd bedrijf worden uitgevoerd!



Gevaar door elektrische stroom!

Trek voor alle werkzaamheden aan het apparaat de netstekker uit het stopcontact!



Let op!

Gebruik het apparaat nooit zonder dat de filters gemonteerd zijn, zo wordt schade voorkomen!



Gevaar!

Van dit apparaat kunnen gevaren uitgaan als het ondeskundig of niet volgens het bedoeld gebruik wordt gebruikt door niet geïnstrueerde personen! Zorg dat wordt voldaan aan de persoonlijke kwalificaties!

Gedrag bij noodgevallen

1. Bij noodgevallen het apparaat scheiden van de netvoeding.
2. Sluit een defect apparaat niet weer aan op de netaansluiting.

Transport

Het apparaat is voorzien van rollen en een handgreep voor eenvoudig transport.

Vóór elk transport de volgende instructies opvolgen:

1. Schakel het apparaat uit met de netschakelaar (zie hoofdstuk "Bedieningselementen").
2. Trek de netstekker uit het stopcontact. Gebruik de netkabel niet als trektoew!
3. Maak het condensreservoir leeg. Let op het nadruppelen van condens.

Na elk transport de volgende instructies opvolgen:

1. Plaats het apparaat na het transport rechtop.
2. Schakel het apparaat pas na één uur in!

Opslag

Bij het niet gebruiken het apparaat als volgt opslaan:

- droog,
- overdekt,
- rechtop staand op een plaats die beschermd is tegen stof en direct zonlicht,

- evt. met een kunststofhoes tegen indringen van stof beschermen.
- De opslagtemperatuur moet voldoen aan de in hoofdstuk "Technische gegevens" opgegeven bereik voor de bedrijfstemperatuur.

Bediening

- Het apparaat werkt na het inschakelen volautomatisch, tot uitschakeling door de vlotter van het gevulde condensreservoir.
- Om ervoor te zorgen dat de luchtvochtigheid correct kan worden gemeten, draait de ventilator continu, tot het uitschakelen van het apparaat.
- Voorkom open deuren en ramen.

Opstellen

Houd bij het opstellen van het apparaat rekening met de minimale afstanden t.o.v. wanden en objecten, volgens hoofdstuk "Technische gegevens".

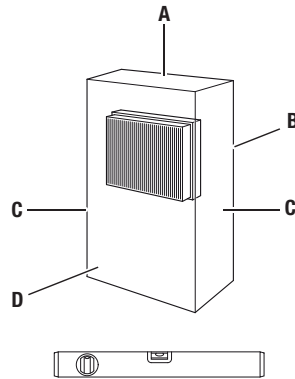

- Plaats het apparaat stabiel en waterpas.
- Plaats het apparaat zoveel mogelijk in het midden van de ruimte en houd voldoende afstand t.o.v. warmtebronnen.

- Vooral bij het opstellen van het apparaat in natte omgevingen, zoals spoelkeukens, zwembaden en dergelijke, het apparaat in de gebouwinstallatie volgens de voorschriften afzekeran met een geschikte aardlekschakelaar (RCD = Residual Current protective Device).
- Zorg dat verlengsnoeren volledig zijn uit-/afgerold.

Opmerkingen m.b.t. de ontvochtigingscapaciteit

De ontvochtigingscapaciteit is afhankelijk van:

- de aard van de ruimte
- de ruimtetemperatuur
- de relatieve luchtvochtigheid

Hoe hoger de ruimtetemperatuur en de relatieve luchtvochtigheid, hoe groter de ontvochtigingscapaciteit.

Bij gebruik in woonruimten volstaat een luchtvochtigheid van ca. 50-60 %. In magazijnen en archieven mag de luchtvochtigheid een waarde van ca. 50 % niet overschrijden.

Bedieningselementen

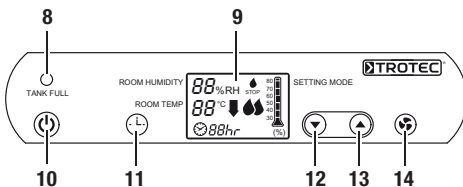

Nr.	Bedieningselement
8	Controlelampje condensreservoir (rood)
9	Display
10	Netschakelaar: Schakelt het apparaat aan en uit.
11	Knop "TIMER"
12	Pijltoets omlaag
13	Pijltoets omhoog
14	Knop "FAN SPEED"

Display

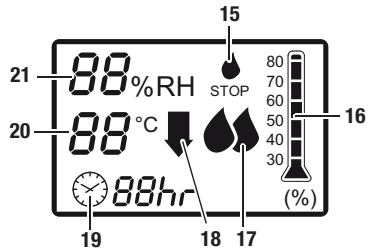

Nr.	Bedieningselement
15	Condensreservoir vol of niet goed geplaatst.
16	Gewenste luchtvochtigheid (30-80 %)
17	Ventilatoroerental: één druppel: lage ventilatorsnelheid twee druppels: hoge ventilatorsnelheid
18	Symbool "ontdooien"
19	Symbool "Timer" met bedrijfstijd (1-12 uur)
20	Ruimtetemperatuur
21	Actuele luchtvochtigheid

In gebruik nemen

Apparaat inschakelen

1. Controleer of het condensreservoir leeg is en goed is geplaatst. Anders werkt het apparaat niet!
2. Steek de netstekker in een volgens de voorschriften gezekerd stopcontact.
3. Controleer of het controlelampje van het condensreservoir (8) uit is.
4. Schakel het apparaat in met de netschakelaar (10).
5. Stel bij het eerste gebruik van het apparaat de gewenste luchtvochtigheid in met de pijlknop (12) op < 30 %.
6. Laat het apparaat ca. één uur werken.
7. Regel de bedrijfsmodus van het apparaat, door met de pijlknoppen (12 en 13) de gewenste luchtvochtigheid op een waarde in te stellen tussen 30 en 80 %.
8. Regel de ventilatorsnelheid van het apparaat, door op de knop "FAN SPEED" (14) te drukken.

Bedrijfsmodus "Normaal bedrijf"

De ingebouwde hygrostaat schakelt de ontvochtiging afhankelijk van de luchtvochtigheidswaarde in, resp. uit.

Bedrijfsmodus "Continubedrijf"

Het apparaat ontvochtigt de lucht continu en onafhankelijk van de vochtigheidsgraad.

Bedrijfsmodus "Ontdooi-automaat"

Het in de ruimtelucht opgenomen vocht condenseert bij afkoeling en zorgt, afhankelijk van de luchttemperatuur en de relatieve vochtigheid, de verdamperlamellen met een laagje ijs. De ontdooi-automaat schakelt indien nodig de ontdooicyclus in. Tijdens de ontdooifase wordt het ontvochtigen kort onderbroken en brandt het symbool "ontdooien" (18). De ontdooi-automaat wordt tijdens normaal bedrijf automatisch geactiveerd.

Automatisch ontdooien

Is de ruimtetemperatuur lager dan 15 °C, befrist de verdamper tijdens het ontvochtigen. Het apparaat voert vervolgens een automatische ontdooiing uit.

- Het automatische ontdooien wordt onderbroken zodra de netschakelaar (10) of de pijlknoppen (12 en 13) worden bediend.

Schakel het apparaat tijdens het automatisch ontdooien niet uit. Trek de netstekker niet uit het stopcontact.

Instellen van de bedrijfstijd

1. Druk op de knop "TIMER" (11) om de bedrijfstijd van het apparaat in te stellen. Druk herhaaldelijk op de knop, tot de gewenste bedrijfstijd (tussen 1 en 12 uur) wordt weergegeven. Na het verstrijken van de bedrijfstijd wordt het apparaat automatisch uitgeschakeld.
2. Druk voor het uitschakelen van deze functie herhaaldelijk op de knop "TIMER" (11), tot de bedrijfstijd "00" wordt weergegeven.

Legen van het condensreservoir

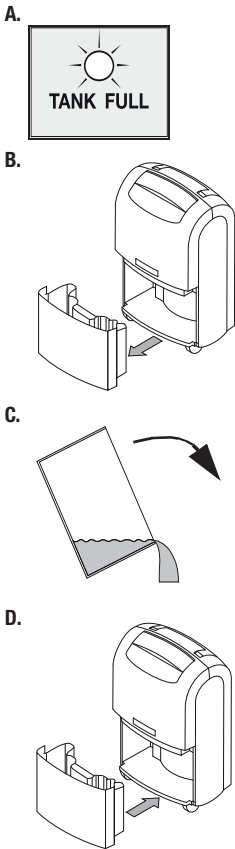

Bedrijf met slang aan condensoraansluiting

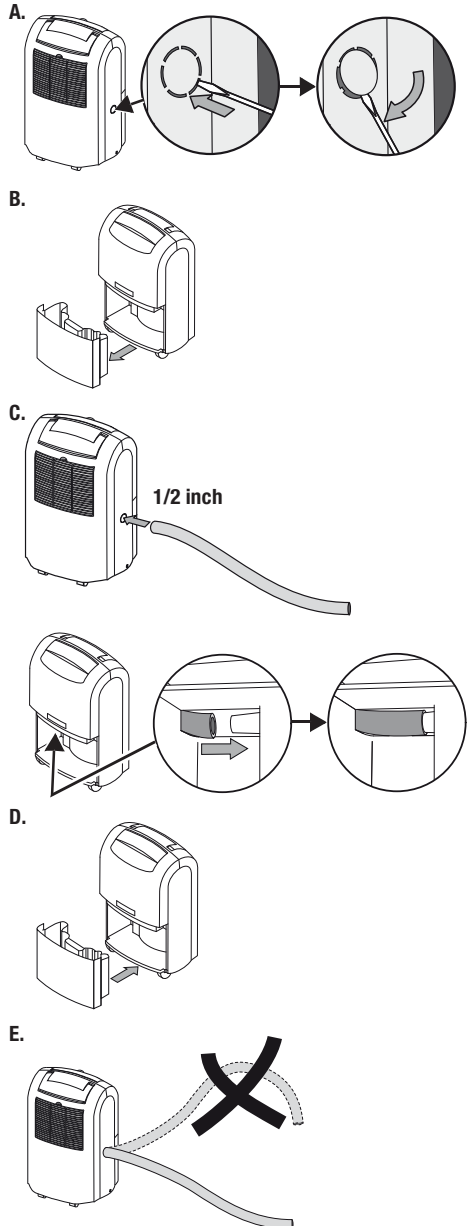

Buiten gebruik stellen

1. Schakel het apparaat uit met de netschakelaar (zie hoofdstuk "Bedieningselementen").
2. Raak de netstekker niet aan met vochtige of natte handen.
3. Trek de netstekker uit het stopcontact.
4. Maak het condensreservoir leeg en veeg het met een schone doek droog. Let op het nadruppen van condens.
5. Reinig het apparaat en vooral het luchtfilter volgens het hoofdstuk "Onderhoud".
6. Het apparaat opslaan volgens het hoofdstuk "Opslag".

Defecten en storingen

Het apparaat is tijdens de productie meerdere keren op een goede werking getest. Mochten er desondanks storingen ontstaan, controleer het apparaat dan op basis van de volgende lijst.

Het apparaat start niet:

- Controleer de netaansluiting (230 V/1 ~/50 Hz).
- Controleer de netstekker op beschadigingen.
- Laat een elektrische controle uitvoeren door gespecialiseerd bedrijf op het gebied van koel- en koudetechniek of door TROTEC®.

Het apparaat werkt, maar er is geen condensvorming:

- Controleer of het condensreservoir goed is geplaatst. Controleer het vulpeil van het condensreservoir, maak het indien nodig leeg. Het controlelampje van het condensreservoir mag niet gaan branden.
- Controleer de vlotter in het condensreservoir op vervuilingen. Reinig indien nodig de vlotter en het condensreservoir. De vlotter moet soepel bewegen.

- Controleer de ruimtetemperatuur. Het werkbereik van het apparaat ligt tussen 5 en 35 °C.
- Controleer of de relatieve luchtvochtigheid overeenkomt met de technische gegevens (min. 40 %).
- Controleer de ingestelde bedrijfsmodus. De luchtvochtigheid in de opstelruimte moet boven het gekozen bereik liggen. Verlaag indien nodig de gewenste luchtvochtigheid met de pijlknop (12).
- Controleer het luchtfilter op vervuilingen. Het luchtfilter indien nodig reinigen, resp. vervangen.
- Controleer de condensor uitwendig op vervuilingen (zie hoofdstuk "Onderhoud"). Laat een vervuilde condensor reinigen door een gespecialiseerd bedrijf op het gebied van koel- en koudetechniek of door TROTEC®.

Het apparaat maakt herrie, resp. trilt, condenslekage:

- Controleer of het apparaat rechtop en op een vlakke ondergrond staat.

Het apparaat wordt zeer heet, maakt herrie, resp. capaciteit daalt:

- Controleer de luchtinlaten en het luchtfilter op vervuilingen. Verwijder uitwendige vervuilingen.
- Controleer het inwendige van het apparaat en vooral de ventilator, de ventilatorbehuizing, de verdampers en de condensor uitwendig op vervuilingen (zie het hoofdstuk "Onderhoud"). Laat een inwendig vervuild apparaat inwendig reinigen door een gespecialiseerd bedrijf op het gebied van koel- en koudetechniek of door TROTEC®.

Werk uw apparaat na deze controles nog niet probleemloos?

Lever het apparaat in voor reparatie door een gespecialiseerd bedrijf op het gebied van koel- en koudetechniek of door TROTEC®.

Onderhoud

Onderhoudsintervallen

Onderhouds- en verzorgingsinterval	voor elke keer in gebruik nemen	indien nodig	minimaal elke 2 weken	minimaal elke 4 weken	minimaal jaarlijks
Condensreservoir legen		X			
Aanzuig- en uitblaasopeningen op vervuilingen en vreemde objecten controleren, indien nodig reinigen	X				
Uitwendige reiniging		X			X
Visuele controle van het inwendige van het apparaat op vervuilingen		X		X	
Aanzuigroosters en luchtfilter op vervuilingen en vreemde objecten controleren, indien nodig reinigen resp. vervangen	X		X		
Op beschadigingen controleren	X				
Bevestigingsbouten controleren		X			X
Werkingstest					X

Onderhouds- en verzorgingsrapport

Apparaattype: Apparaatnummer:

Onderhouds- en verzorgingsinterval	1	2	3	4	5	6	7	8	9	10	11	12	13	14	15	16
Aanzuig- en uitblaasopeningen op vervuilingen en vreemde objecten controleren, indien nodig reinigen																
Uitwendige reiniging																
Visuele controle van het inwendige van het apparaat op vervuilingen																
Aanzuigroosters en luchtfilter op vervuilingen en vreemde objecten controleren, indien nodig reinigen resp. vervangen																
Op beschadigingen controleren																
Bevestigingsbouten controleren																
Werkingstest																
Opmerkingen:																

1. Datum: Handtekening:	2. Datum: Handtekening:	3. Datum: Handtekening:	4. Datum: Handtekening:
5. Datum: Handtekening:	6. Datum: Handtekening:	7. Datum: Handtekening:	8. Datum: Handtekening:
9. Datum: Handtekening:	10. Datum: Handtekening:	11. Datum: Handtekening:	12. Datum: Handtekening:
13. Datum: Handtekening:	14. Datum: Handtekening:	15. Datum: Handtekening:	16. Datum: Handtekening:

Werkzaamheden voor aanvang van het onderhoud

1. Raak de netstekker niet aan met vochtige of natte handen.
2. Trek vóór alle werkzaamheden de netstekker uit het stopcontact!
3. Verwijder de vlotter niet uit het condensreservoir.



Onderhoudswerkzaamheden waarvoor het openen van de behuizing noodzakelijk is, mogen uitsluitend door gespecialiseerde bedrijven op het gebied van koel- en koudetechniek of door TROTEC® worden uitgevoerd.

Visuele controle van het inwendige van het apparaat op vervuilingen

1. Verwijder het luchtfilter (zie hoofdstuk "Reinigen van de luchtinlaten en het luchtfilter").
2. Schijn met een zaklamp in de openingen van het apparaat.
3. Controleer het inwendige van het apparaat op vervuilingen.
4. Ziet u een dikke stoflaag, laat dan het inwendige van het apparaat reinigen door een gespecialiseerd bedrijf op het gebied van koel- en koudetechniek of door TROTEC®.
5. Plaats het luchtfilter weer.

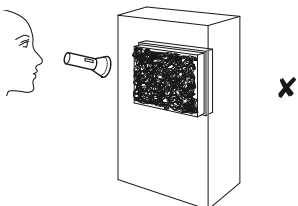
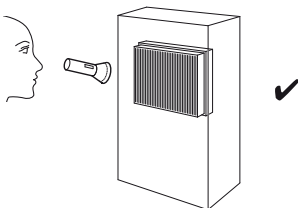

Reinigen van de behuizing en het condensreservoir

1. Gebruik voor het reinigen een zachte, pluisvrije doek.
2. Bevochtig de doek met schoon water. Gebruik geen sprays, oplosmiddelen, alcoholhoudende reinigingsmiddelen of schuurmiddelen voor het bevochtigen van de doek.

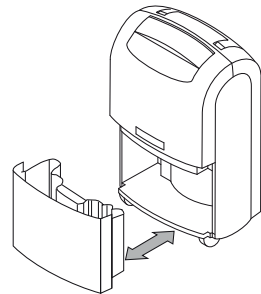

Reinigen van de luchtinlaten en het luchtfilter

A.

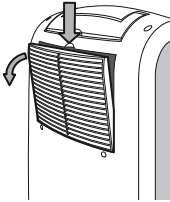

B.



C.

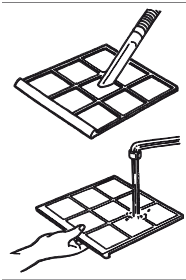

D.

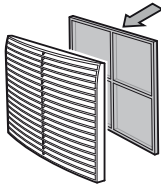

E.

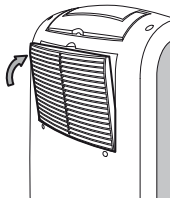

Let op!

Controleer voor het weer plaatsen van het luchtfilter of het onbeschadigd en droog is!

Reserveonderdeeloverzicht en reserveonderdeellijst

Opmerking!

De positienummers van de reserveonderdelen onderscheiden zich van de in de bedieningshandleiding gebruikte positienummers van de onderdelen.

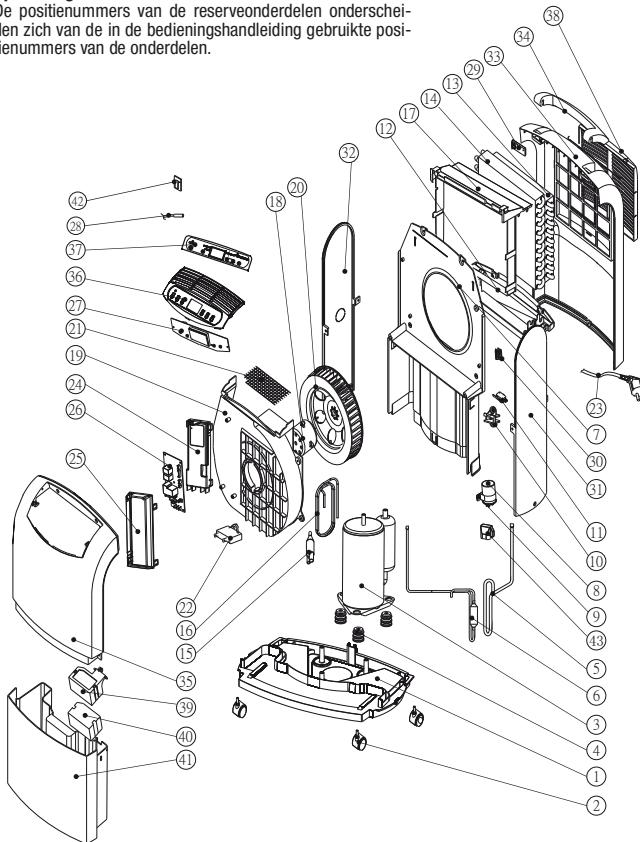

Nr.	Reserveonderdeel
1	Base Pan
2	Turning Wheel Assembly
3	Compressor Assembly (35D042-A1-ABDA)
4	Rubber Attenuator
5	Suction Pipe
6	Discharge Pipe
7	Plate
8	Capacitor (10 uF / 450 V) (For Compressor (3))
9	Fix Metal
10	Fixture 1
11	Micro Switch
12	Drainage Pan
13	Evaporator Assembly (2R11S17FPI)
14	Condenser Assembly (2R11S21FPI)
15	Y Tube
16	Capillary Tube
17	Fixture 2
18	Fan Motor (LS-16D2-01)
19	Fan Casing
20	Blower Wheel
21	Screen
22	Capacitor (1.5 uF / 450 V) (For Fan Motor (18))
23	Power Supply Cord Complete
24	Fixture 3
25	Cover
26	Control Board
27	Pc Board
28	Sensor 1
29	Fixture 4
30	Fix Metal
31	Side Plate R
32	Side Plate L
33	Pear Panel
34	Handle
35	Front Panel
36	Control Plate
37	Control Panel
38	Intake Grille (Complete)
39	Tank Lid
40	Float
41	Drain Bucket
42	Sensor 2
43	Cover

Recycling



Elektrische apparaten horen niet in het huisvuil, maar moeten in de Europese Unie – volgens Richtlijn 2002/96/EG VAN HET EUROPEES PARLEMENT EN DE RAAD van 27 januari 2003 betreffende afgedankte elektrische en elektronische apparatuur (AEEA) – vakkundig worden gerecycled. Dit apparaat graag aan het eind van de levensduur recyclen volgens de geldende wettelijke bepalingen.

In het apparaat wordt een milieuvriendelijk en ozonneutraal koudemiddel gebruikt (zie hoofdstuk "Technische gegevens"). Het in het apparaat aanwezige koudemiddel-/oliemengsel vakkundig recyclen volgen de nationale wetgeving.

Conformiteitsverklaring

In het kader van de EG-Laagspanningsrichtlijn 2006/95/EG, bijlage III, paragraaf B en de EG-richtlijn 2004/108/EG m.b.t. de elektromagnetische compatibiliteit (EMC).

Hiermee verklaren we, dat de luchtontvochtiger MD 05-30 in overeenstemming met de genoemde EG-richtlijnen is ontwikkeld, geconstrueerd en geproduceerd.

Toegepaste geharmoniseerde normen:

IEC 60335-1:2001/A2:2006

IEC 60335-2-40:2002/A1:2005

IEC 62233:2005

De **CE**-markering vindt u op het typeplaatje van het apparaat.

Fabrikant:

Trotec GmbH & Co. KG Telefoon: +49 2452 962-400
Grebbener Straße 7 Fax: +49 2452 962-200
D-52525 Heinsberg E-mail: info@trotec.de

Heinsberg, 19-04-2012

Bedrijfsleider: Detlef von der Lieck

Índice

Indicaciones sobre el manual de instrucciones	F - 01
Informaciones sobre el aparato.....	F - 02
Seguridad.....	F - 04
Transporte.....	F - 05
Manejo.....	F - 06
Fallos y averías.....	F - 10
Mantenimiento.....	F - 11
Eliminación.....	F - 15
Declaración de conformidad.....	F - 15

Indicaciones sobre el manual de instrucciones

Símbolos



¡Peligro debido a la corriente eléctrica!

Advierte de peligros producto de la corriente eléctrica que pueden provocar lesiones e incluso la muerte.



¡Peligro!

Advierte de un peligro que puede causar daños personales.



¡Atención!

Advierte de un peligro que puede causar daños materiales.

Aviso legal

Esta publicación sustituye a todas las anteriores. Ninguna parte de esta publicación puede ser, en forma alguna, reproducida o procesada, copiada o difundida mediante el empleo de sistemas electrónicos sin nuestro consentimiento por escrito. Reservado el derecho a introducir modificaciones técnicas. Todos los derechos reservados. Los nombres de los artículos son utilizados sin garantía delibere uso y siguiendo en lo esencial la grafía del fabricante. Los nombres de los artículos utilizados están registrados y deben considerarse como tales. El material suministrado puede divergir respecto de las ilustraciones del producto. El presente documento se ha elaborado con el mayor cuidado. No asumimos ningún tipo de responsabilidad por errores u omisiones. © TROTEC®

Garantía

La garantía es de 12 meses. Los daños derivados de un manejo indebido por parte de personal no cualificado o una puesta en funcionamiento por personas no autorizadas no están incluidos en la garantía.

El aparato cumple los requisitos esenciales de seguridad y salud establecidos en las disposiciones vigentes de la UE, habiendo sido comprobado su funcionamiento de diferentes formas por el fabricante. No obstante, si se produjeran fallos en el funcionamiento que no se pudieran solucionar con ayuda de las listas expuestas en el capítulo "Fallos y averías" diríjase a su vendedor o contratante. Si se hace uso de la garantía debe indicarse el número del aparato (véase la placa característica). La factura de la mercancía es el documento de garantía. El fabricante está exento de responsabilidad por aquellos daños resultantes del incumplimiento de las prescripciones del fabricante o los requisitos legales o de la modificación arbitraria de los aparatos. Las intervenciones en el aparato o el empleo de piezas individuales no autorizadas puede afectar considerablemente la seguridad eléctrica de este producto y provoca la pérdida de la garantía. Queda excluida cualquier responsabilidad por daños materiales y personales atribuibles a que los aparatos han sido empleados y usados contra lo dispuesto en este manual de instrucciones. Nos reservamos el derecho a realizar modificaciones en el diseño y el modelo como parte del desarrollo constante y la mejora de los productos sin previo aviso.

No nos hacemos responsables de daños resultantes de un uso indebido. Del mismo modo se pierde el derecho a garantía.

La versión actual del manual de instrucciones se encuentra en: www.trotec.de

Informaciones sobre el aparato

Descripción del aparato

El aparato se encarga de la deshumidificación automática del aire de locales por medio del principio de condensación.

El ventilador aspira el aire ambiental húmedo por la entrada de aire trasera (5) mediante el filtro de aire, el evaporador y el condensador que se encuentra detrás suyo. En el evaporador frío se enfría el aire ambiental hasta por debajo del punto de rocío. El vapor de agua contenido en el aire cae en forma de agua condensada o escarcha sobre las lamas del evaporador. El aire deshumedecido y frío se calienta nuevamente en el condensador y se vuelve a expulsar con una temperatura de aprox. 5 °C por encima de la temperatura ambiental. El aire tratado de esta forma y seco se vuelve a mezclar con el aire ambiental. Debido a la circulación constante del aire ambiental a través del aparato se reduce la humedad del aire en el lugar donde esté colocado. En dependencia de la temperatura del aire y la humedad relativa del aire el agua condensada gotea constantemente, o solo durante las fases de descongelación periódicas, en la bandeja de agua condensada y, a través del tubo de desagüe, en el depósito de agua condensada que se encuentra debajo (6). Este está dotado de un flotador para medir el nivel de carga.

El aparato está equipado con un cuadro de mando (7) para el manejo y el control del funcionamiento. Cuando se alcanza el nivel máximo en el depósito de agua condensada (6) la lámpara de control del depósito de agua condensada parpadea en rojo (véase el capítulo "Elementos de mando") en el cuadro de mando (7). El aparato se desconecta. La lámpara de control del depósito de agua condensada se apaga solo cuando se ha vuelto a colocar el depósito de agua condensada vacío (6) y el aparato vuelve a ponerse en marcha automáticamente.

Opcionalmente se puede derivar el agua condensada colocando una manguera en la toma de agua condensada (3).

El aparato permite reducir la humedad relativa del aire hasta aprox. el 30 %. Sirve de ayuda adicional para secar ropa mojada en locales habitables o de trabajo. Producto de la radiación térmica que se desarrolla durante el trabajo la temperatura del local puede aumentar en aprox. 1 a 4 °C.

Representación del aparato

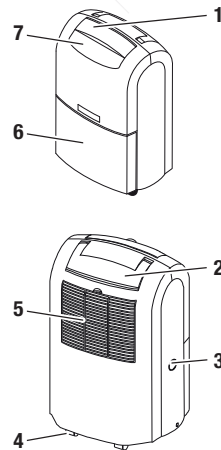

Nº	Elemento de mando
1	Salida de aire
2	Manija
3	Tapa para conectar una manguera a la toma de agua condensada
4	Rodillos transportadores
5	Entrada de aire
6	Depósito de agua condensada
7	Cuadro de mando

Datos técnicos

Parámetro	Valor
Modelo	MD 05-30
Potencia deshumidificador, máx.	30 l / 24 h
Temperatura de trabajo	5-35 °C
Humedad relativa del aire zona de trabajo	40-100 %
Potencia aire, máx.	200 m³/h
Conexión eléctrica	230 V / 50 Hz
Consumo de potencia, máx.	630 W
Protección por parte cliente	4,15 A
Depósito de agua condensada	5,5 l
Refrigerante	R410A
Cantidad de refrigerante	180 g
Peso	15,2 kg
Medidas (AxPxA)	612 x 290 x 390 mm
Separación mínima respecto a paredes u objetos	A: Arriba: 50 cm B: Atrás: 20 cm C: Lado: 20 cm D: Delante: 20 cm
Nivel de intensidad sonora LpA (1 m; conforme a DIN 45635-01-KL3)	46 dB(A)

Esquema de conexiones

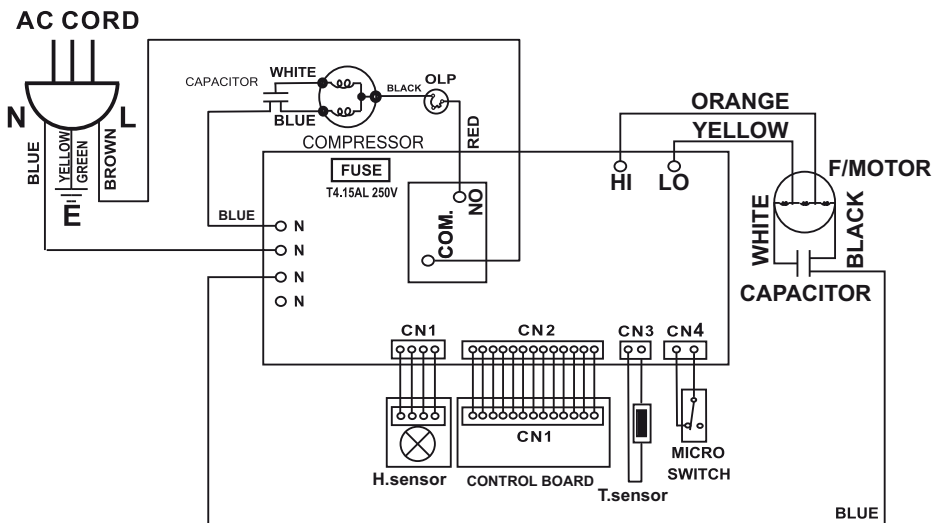

Seguridad

¡Lea detenidamente este manual de instrucciones antes de poner en funcionamiento o usar este aparato y manténgalo a su alcance en el lugar de montaje o cerca del aparato!

- No ponga el aparato en marcha en atmósferas potencialmente explosivas.
- No ponga el aparato en marcha en atmósferas que contengan aceite, azufre, cloro o sales.
- Coloque el aparato vertical y firme.
- No permita que caiga agua directamente sobre el aparato.
- Asegúrese de que la entrada y la salida de aire están libres.
- Asegúrese de que el lado de aspiración siempre esté libre de suciedad y objetos sueltos.
- No introduzca nunca objetos dentro del aparato.
- No tape el aparato ni lo transporte mientras está en marcha.
- Asegúrese de que todos los cables eléctricos que se encuentran fuera del aparato estén protegidos contra daños (p.ej. por animales).
- Seleccione las extensiones del cable de conexión considerando la potencia del aparato, la longitud del cable y el uso previsto. Evite una sobrecarga eléctrica.
- Transporte el aparato exclusivamente en posición vertical y con el depósito de agua condensada vacío.
- Tire el agua condensada que se acumule. No la beba. ¡Se corre el peligro de sufrir una infección!

El aparato no es apropiado para secar locales y superficies tras daños causados por el agua debido a la rotura de una tubería o inundaciones.

Uso adecuado

Use el aparato MD 05-30 exclusivamente para secar y deshumidificar el aire ambiental respetando los datos técnicos.

Al uso adecuado pertenecen:

- el secado y la deshumidificación de:
 - locales habitables, dormitorios, duchas o sótanos
 - lavaderos, casas de fin de semana, caravanas y botes
- el secado permanente de:
 - almacenes, archivos y laboratorios
 - baños, aseos y vestuarios etc.

Uso indebido

No coloque el aparato sobre una superficie mojada o inundada. No use el aparato al aire libre. No coloque encima del aparato objetos, como p.ej. ropa mojada, para que se sequen. Queda prohibido realizar cambios estructurales, ampliaciones o reformas al aparato.

Cualificación del personal

Las personas que usen este aparato deben:

- ser conscientes de los peligros resultantes del trabajo con equipos eléctricos en un entorno húmedo.
- tomar medidas con el fin de evitar el contacto directo con las piezas conductoras de la electricidad.
- haber leído y comprendido el manual de instrucciones y en especial el capítulo "Seguridad".

Aquellos trabajos de mantenimiento que requieran abrir la carcasa pueden ser realizados sólo por empresas especializadas en técnicas de refrigeración y climatización o por TROTEC®.

Peligros residuales



¡Peligro debido a la corriente eléctrica!

¡Los trabajos en componentes eléctricos pueden ser realizados por una empresa especializada autorizada!



¡Peligro debido a la corriente eléctrica!

¡Antes de realizar cualquier trabajo en el aparato quite la clavija de alimentación de la toma de corriente!



¡Atención!

¡Para evitar que el aparato se dañe no lo ponga nunca en marcha sin el filtro de aire!



¡Peligro!

¡Este aparato puede suponer un peligro si es empleado indebidamente por personas no instruidas o con fines diferentes al previsto! ¡Tenga en cuenta la cualificación del personal!

Comportamiento en casos de emergencia

1. En casos de emergencia desconecte el aparato de la electricidad.
2. No vuelva a conectar a la electricidad un aparato que esté roto.

Transporte

El aparato está dotado de ruedas de transporte y una manija para que pueda ser transportado fácilmente. Tenga en cuenta las siguientes indicaciones **antes** de cada transporte:

1. Desconecte el aparato por el interruptor de alimentación (véase el capítulo "Elementos de mando").
2. Desenchufe la clavija de alimentación de la toma de corriente. ¡No utilice el cable de alimentación como cuerda de tracción!
3. Vacíe el depósito de agua condensada. Preste atención al agua condensada que siga goteando.

Tenga en cuenta las siguientes indicaciones **después** de cada transporte:

1. Coloque el aparato en posición vertical después de transportarlo.
2. ¡Conecte el aparato después de transcurrida una hora!

Almacenamiento

Si no utiliza el aparato almacénelo de la siguiente manera:

- seco,
- bajo techo,
- en posición vertical en lugar protegido del polvo y la irradiación solar directa,
- protegido con una funda plástica si fuera necesario.
- La temperatura de almacenamiento se encuentra dentro de la gama de temperaturas de trabajo indicada en el capítulo "Datos técnicos".

Manejo

- Una vez conectado, el aparato funciona totalmente automático hasta que el flotador del depósito de agua condensada lo desconecte.
- Para que el sensor instalado pueda calcular correctamente la humedad del aire el ventilador marcha constantemente hasta que se desconecte el aparato.
- Evite puertas y ventanas abiertas.

Montaje

Al colocar el aparato considere la separación mínima respecto a las paredes y objetos conforme al capítulo "Datos técnicos".

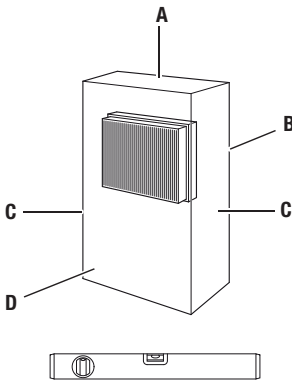

- Coloque el aparato firme y horizontal.
- Coloque el aparato en el centro de la habitación si fuera posible y separado de fuentes de calor.
- Al colocar el aparato, especialmente en zonas húmedas como lavaderos, baños o similares, el cliente deberá proteger el aparato mediante un interruptor diferencial (RCD = Residual Current protective Device) conforme con las normas.
- Asegúrese de que las extensiones de cables estén totalmente desenrolladas y extendidas.

Indicaciones sobre la potencia de deshumidificación

La potencia de deshumidificación depende de:

- las características del espacio
- la temperatura ambiental
- la humedad relativa del aire

Mientras mayor sea la temperatura ambiental y la humedad relativa del aire mayor será la potencia de deshumidificación.

Para el uso en espacios habitables es suficiente una humedad relativa del aire del 50 al 60 % aproximadamente. En almacenes y archivos la humedad del aire no debería superar el 50 % aproximadamente.

Elementos de mando

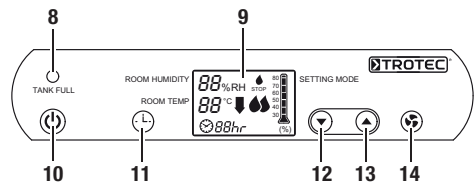

Nº	Elemento de mando
8	Lámpara de control del depósito de agua condensada (roja)
9	Pantalla
10	Interruptor de alimentación: Conecta y desconecta el aparato.
11	Tecla "TIMER"
12	Tecla de flecha hacia abajo
13	Tecla de flecha hacia arriba
14	Tecla "FAN SPEED"

Pantalla

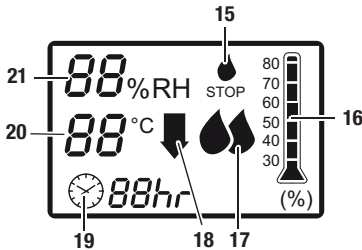

Nº	Elemento de mando
15	Depósito de agua condensada lleno o no ha sido colocado correctamente .
16	Humedad del aire deseada (30-80 %)
17	Velocidad de ventilación: Una gota: velocidad de ventilación baja Dos gotas: velocidad de ventilación alta
18	Símbolo "descongelar"
19	Símbolo "temporizador" con tiempo de operación (1 a 12 horas)
20	Temperatura ambiental
21	Humedad del aire actual

Puesta en funcionamiento

Conexión del aparato

1. Cerciórese de que el depósito de agua condensada esté vacío y en su debido lugar. ¡De otra manera el aparato no funciona!
2. Inserte la clavija de alimentación en una toma de corriente debidamente protegida.
3. Compruebe que la lámpara de control del depósito de agua condensada (8) esté apagada.
4. Conecte el aparato por el interruptor de alimentación (10).
5. Al usar el aparato por primera vez coloque la humedad del aire deseada con la tecla de flecha (12) a < 30 %.
6. Deje el aparato aproximadamente una hora.
7. Regule el modo de operación del aparato poniendo con las teclas de flechas (12 y 13) la humedad del aire deseada a un valor entre 30 y 80 %.
8. Regule la velocidad de ventilación del aparato pulsando la tecla "FAN SPEED" (14).

Modo de "Operación normal"

El higróstico integrado vuelve a conectar o desconectar la deshumidificación en dependencia del valor de la humedad del aire.

Modo de "Operación permanente"

El aparato deshumidifica el aire constantemente con independencia del contenido de humedad.

Modo de operación "Descongelación automática"

La humedad contenida en el aire ambiental se condensa al ser enfriada y, en dependencia de la temperatura del aire y la humedad relativa del aire, cubre de hielo las láminas del evaporador. La descongelación automática conecta el ciclo de descongelación en caso de que sea necesario. Durante la fase de descongelación se interrumpe brevemente la deshumidificación y aparece el símbolo "descongelar" (18). En el modo de operación normal la descongelación automática se activa automáticamente.

Descongelación automática

Cuando la temperatura del local está por debajo de 15 °C el evaporador se congela durante la deshumidificación. El aparato realiza entonces una descongelación automática.

- La descongelación automática se interrumpe inmediatamente si usted acciona el interruptor de alimentación (10) o las teclas de flechas (12 y 13).

No desconecte el aparato durante la descongelación automática. No quite la clavija de alimentación de la toma de corriente.

Ajuste del tiempo de operación

1. Pulse la tecla "TIMER" (11) para graduar el tiempo de operación del aparato. Pulse la tecla varias veces hasta que aparezca el tiempo de operación (entre 1 y 12 horas). Una vez transcurrido el tiempo de operación el aparato se desconecta automáticamente.
2. Para desconectar esta función pulse la tecla "TIMER" (11) varias veces hasta que aparezca el tiempo de operación "00".

Vaciado del depósito de agua condensada

A.



B.

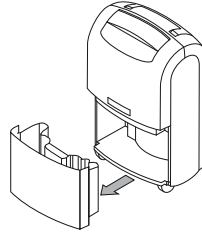

C.

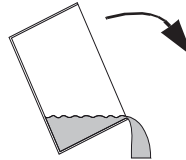

D.

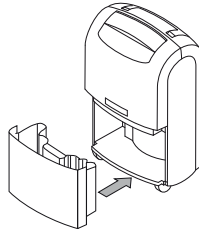

Operación con manguera en la toma de agua condensada

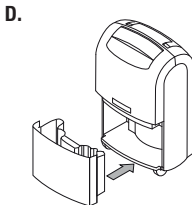
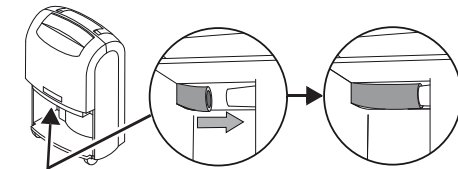
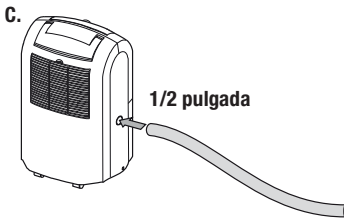
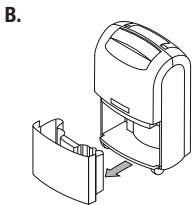
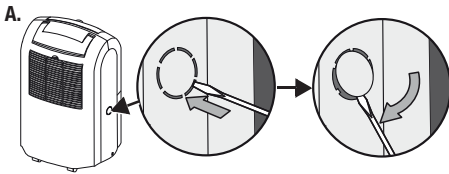

Puesta fuera de servicio

1. Desconecte el aparato por el interruptor de alimentación (véase el capítulo "Elementos de mando").
2. No toque la clavija de alimentación con las manos húmedas o mojadas.
3. Desenchufe la clavija de alimentación de la toma de corriente.
4. Vacíe el depósito de agua condensada y límpielo con un paño limpio. Preste atención al agua condensada que siga goteando.
5. Limpie el aparato y especialmente el filtro de aire conforme al capítulo "Mantenimiento".
6. Almacene el aparato conforme al capítulo "Almacenamiento".

Fallos y averías

El fabricante ha comprobado en repetidas ocasiones el funcionamiento impecable del aparato. No obstante, si se produjera un fallo de funcionamiento compruebe el aparato siguiendo la siguiente lista:

El aparato no arranca:

- Compruebe la conexión a la red eléctrica (230 V/1 ~/50 Hz).
- Compruebe que la clavija de alimentación no esté dañada.
- Encargue la comprobación eléctrica a una empresa especializada en técnicas de refrigeración y climatización o a TROTEC®.

El aparato marcha pero no hay formación de agua condensada:

- Compruebe que el depósito de agua condensada está colocado correctamente. Compruebe el nivel del depósito de agua condensada y vacíelo si fuera necesario. La lámpara de control del depósito de agua condensada no puede estar encendida.
- Compruebe que el flotador del depósito de agua condensada no esté sucio. Limpie el flotador y el depósito de agua condensada si fuera necesario. El flotador debe poder moverse.
- Controle la temperatura ambiental. La gama de trabajo del aparato está entre 5 y 35 °C.
- Asegúrese de que la humedad relativa del aire cumple es acorde a los datos técnicos (min. 40 %).
- Compruebe el modo de operación seleccionado. La humedad del aire en el lugar de colocación debe ser superior a la gama seleccionada. Si fuera necesario reduzca la humedad del aire deseada con la tecla de flecha (12).
- Compruebe que el filtro de aire no esté sucio. Limpie y cambie el filtro de aire cuando sea necesario.

- Compruebe la suciedad del condensador por fuera (véase el capítulo "Mantenimiento"). Encargue la limpieza de un condensador sucio a una empresa especializada en técnicas de refrigeración y climatización o a TROTEC®.

El aparato hace ruido o vibra o el agua condensada se derrama:

- Controle que el aparato esté derecho y sobre una superficie plana.

El aparato se calienta mucho, hace ruido o pierde potencia:

- Compruebe que las entradas de aire y el filtro de aire no estén sucios. Quite la suciedad exterior.
- Compruebe la suciedad en el interior del aparato, en especial del ventilador, la carcasa del ventilador y el evaporador y el condensador por fuera (véase el capítulo "Mantenimiento"). Encargue la limpieza del interior de un aparato sucio a una empresa especializada en técnicas de refrigeración y climatización o a TROTEC®.

¿Después de la revisión su aparato no funciona perfectamente?

Mande el aparato a una empresa especializada en técnicas de refrigeración y climatización o a TROTEC® para su reparación.

Mantenimiento

Intervalos de mantenimiento

Intervalo de mantenimiento y conservación	antes de cada puesta en marcha	cuando sea necesario	al menos cada 2 semanas	al menos cada 4 semanas	al menos una vez al año
Vaciar el depósito de agua condensada		X			
Comprobar la suciedad de los agujeros de aspiración y soplado y limpiarlos si fuera necesario	X				
Limpieza exterior		X			X
Comprobación visual de la suciedad en el interior del aparato		X		X	
Comprobar si hay suciedad o cuerpos extraños en la rejilla de aspiración y el filtro de aire y limpiarlos si fuera necesario	X		X		
Comprobar si hay daños	X				
Revisar los tornillos de fijación		X			X
Marcha de prueba					X

Protocolo de mantenimiento y conservación

Tipo de aparato:

Número del aparato:

Intervalo de mantenimiento y conservación	1	2	3	4	5	6	7	8	9	10	11	12	13	14	15	16
Comprobar la suciedad de los agujeros de aspiración y soplado y limpiarlos si fuera necesario																
Limpieza exterior																
Comprobación visual de la suciedad en el interior del aparato																
Comprobar si hay suciedad o cuerpos extraños en la rejilla de aspiración y el filtro de aire y limpiarlos si fuera necesario																
Comprobar si hay daños																
Revisar los tornillos de fijación																
Marcha de prueba																
Comentarios:																

1. Fecha: Firma:	2. Fecha: Firma:	3. Fecha: Firma:	4. Fecha: Firma:
5. Fecha: Firma:	6. Fecha: Firma:	7. Fecha: Firma:	8. Fecha: Firma:
9. Fecha: Firma:	10. Fecha: Firma:	11. Fecha: Firma:	12. Fecha: Firma:
13. Fecha: Firma:	14. Fecha: Firma:	15. Fecha: Firma:	16. Fecha: Firma:

Trabajos previos al mantenimiento

1. No toque la clavija de alimentación con las manos húmedas o mojadas.
2. ¡Desenchufe la clavija de alimentación antes de realizar cualquier trabajo!
3. No quite el flotador del depósito de agua condensada.



Aquellos trabajos de mantenimiento que requieran abrir la carcasa pueden ser realizados sólo por empresas especializadas en técnicas de refrigeración y climatización o por TROTEC®.

Comprobación visual de la suciedad en el interior del aparato

1. Quite el filtro de aire (véase el capítulo "Limpieza de las entradas de aire y del filtro de aire").
2. Alumbre con una linterna el interior de los agujeros del aparato.
3. Compruebe la suciedad en el interior del aparato.
4. Si detecta una capa gruesa de polvo encargue la limpieza del interior del aparato sucio a una empresa especializada en técnicas de refrigeración y climatización o a TROTEC®.
5. Vuelva a colocar el filtro de aire.

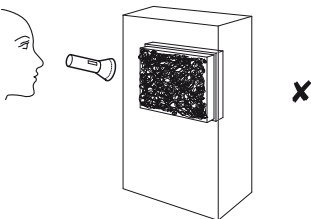
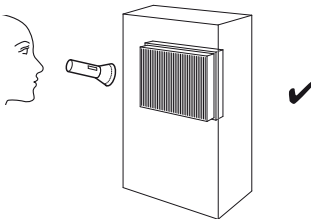

Limpieza de la carcasa y el depósito de agua condensada

1. Use para la limpieza un paño sin pelusas y suave.
2. Humedezca el paño con agua fresca. No utilice sprays, diluyentes, detergentes que contengan alcohol o limpiadores abrasivos para humedecer el paño.

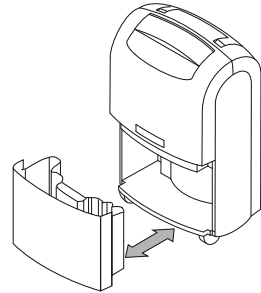

Limpieza de las entradas de aire y del filtro de aire



¡Atención!

¡Cerciórese antes de volver a colocar el filtro de aire que éste no presente daños y esté seco!

A.

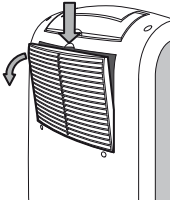

B.

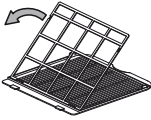

C.

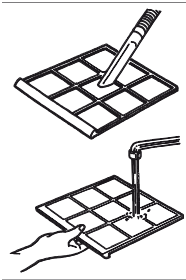

D.

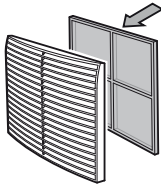

E.

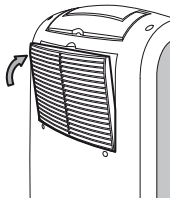

Sumario y lista de piezas de recambio

¡Advertencia!

Los números de referencia de las piezas de recambio son diferentes a los números de referencia empleados en el manual de instrucciones para los componentes.

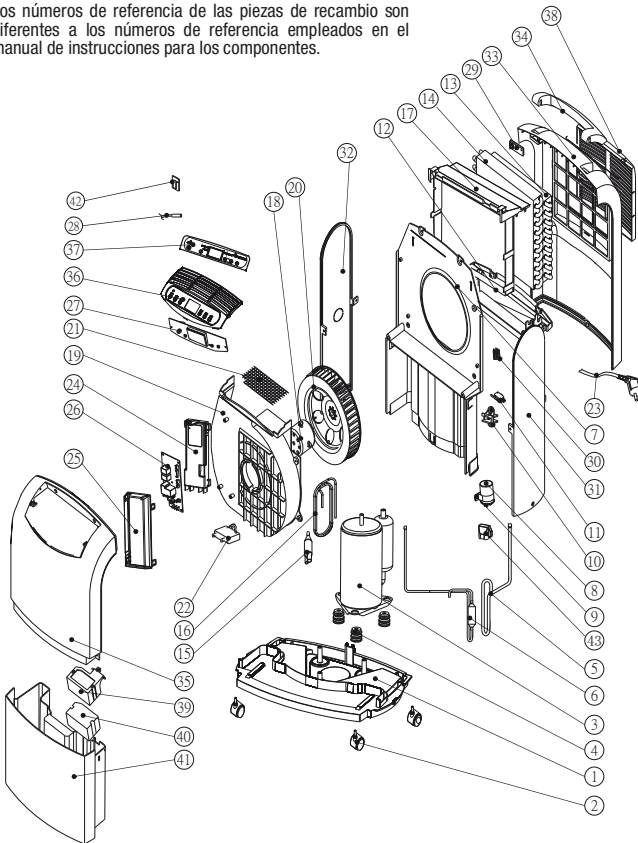

Nº	Pieza de recambio
1	Base Pan
2	Turning Wheel Assembly
3	Compressor Assembly (35D042-A1-ABDA)
4	Rubber Attenuator
5	Suction Pipe
6	Discharge Pipe
7	Plate
8	Capacitor (10 uF / 450 V) (For Compressor (3))
9	Fix Metal
10	Fixture 1
11	Micro Switch
12	Drainage Pan
13	Evaporator Assembly (2R11S17FPI)
14	Condenser Assembly (2R11S21FPI)
15	Y Tube
16	Capillary Tube
17	Fixture 2
18	Fan Motor (LS-16D2-01)
19	Fan Casing
20	Blower Wheel
21	Screen
22	Capacitor (1.5 uF / 450 V) (For Fan Motor (18))
23	Power Supply Cord Complete
24	Fixture 3
25	Cover
26	Control Board
27	Pc Board
28	Sensor 1
29	Fixture 4
30	Fix Metal
31	Side Plate R
32	Side Plate L
33	Pear Panel
34	Handle
35	Front Panel
36	Control Plate
37	Control Panel
38	Intake Grille (Complete)
39	Tank Lid
40	Float
41	Drain Bucket
42	Sensor 2
43	Cover

Eliminación



Los aparatos electrónicos no pueden ser tirados en la basura doméstica sino que deben ser eliminados debidamente conforme a la Directiva 2002/96/CE DEL PARLAMENTO EUROPEO Y DEL CONSEJO de 27 de enero de 2003 sobre residuos de aparatos eléctricos y electrónicos. Se ruega eliminar este aparato una vez concluida su vida útil conforme a las disposiciones legales vigentes.

El aparato funciona con un refrigerante que no es contaminante ni afecta la capa de ozono (véase el capítulo "Datos técnicos"). Elimine debidamente la mezcla de refrigerante y aceite que se encuentra en el aparato conforme a las leyes nacionales.

Declaración de conformidad

en el sentido de la Directiva CE de baja tensión 2006/95/CE, Anexo III Sección B y de la Directiva CE 2004/108/CE sobre compatibilidad electromagnética. Por la presente declaramos que el deshumidificador MD 05-30 ha sido desarrollado, proyectado y fabricado de conformidad con las Directivas CE indicadas.

Normas armonizadas aplicadas:
IEC 60335-1:2001/A2:2006
IEC 60335-2-40:2002/A1:2005
IEC 62233:2005

La marca **CE** la encontrará en la placa característica del aparato.

Fabricante:
Trotec GmbH & Co. KG Teléfono: +49 2452 962-400
Grebener Straße 7 Fax: +49 2452 962-200
D-52525 Heinsberg E-Mail: info@trotec.de

Heinsberg, a 19.04.2012

Gerente: Detlef von der Lieck

Índice

Informações sobre as instruções de comando	G - 01
Informações sobre o aparelho.....	G - 02
Segurança.....	G - 04
Transporte.....	G - 05
Comando.....	G - 05
Erros e avarias.....	G - 09
Manutenção.....	G - 10
Eliminação.....	G - 14
Declaração de conformidade.....	G - 14

Informações sobre as instruções de comando

Símbolos



Perigo devido à corrente eléctrica!

Indica perigos devido à corrente eléctrica, que pode causar danos e até morte.



Perigo!

Indica um perigo, que pode levar a danos pessoais.



Cuidado!

Indica um perigo, que pode levar a danos materiais.

Nota legal

Esta publicação substitui todas as anteriores. Nenhuma parte desta publicação pode ser reproduzida, de qualquer forma, sem a nossa permissão por escrito ou processado, copiado ou distribuído usando sistemas de processamento electrónico. Sob reserva de alterações técnicas. Todos os direitos reservados. Os nomes de marcas são usados sem garantia de usabilidade livre e, essencialmente, de acordo com a escrita do fabricante. Os nomes de marcas utilizados são registrados e devem ser tratados como tal. Os componentes podem variar das figuras do produto. O presente documento foi elaborado com o devido cuidado. Nós não assumimos nenhuma responsabilidade por erros ou omissões. © TROTEC®

Garantia

A garantia é de 12 meses. Danos causados por mau uso ou por pessoal não-treinado ou a colocação em funcionamento por pessoas não autorizadas são excluídos da garantia.

O aparelho atende ao requisitos essenciais de segurança e de saúde dos regulamentos pertinentes da UE e foi testado na fábrica várias vezes quanto ao perfeito funcionamento. Se no entanto ocorrerem quaisquer problemas que não possam ser remediados usando as listagens no capítulo "Erros e avarias", contacte o seu revendedor ou parceiro contratual.

Para reclamar a garantia deve ser indicado o número do aparelho (ver placa de identificação). A factura comercial vale como certificado de garantia. O fabricante não é responsável por danos causados pelo não cumprimento das especificações do fabricante, dos requisitos legais nem por alterações não autorizadas no aparelho. Alterações no aparelho ou a substituição não autorizada de partes pode afectar a segurança eléctrica do produto de forma significativa e leva à perda da garantia. É excluída qualquer responsabilidade por danos materiais ou danos pessoais atribuível ao facto de que o aparelho é usado de forma contrária às indicações contidas nas instruções de serviço. Alterações técnicas de design e construção, devido ao desenvolvimento contínuo e a melhoria do produto permanecem sob reserva a qualquer momento sem aviso prévio.

Não se aceita qualquer responsabilidade por danos decorrentes do uso indevido. As reivindicações de garantia também cessam.

A versão actual das instruções de serviço se encontra em: www.trotec.de

Informações sobre o aparelho

Descrição do aparelho

Usando o princípio da condensação o aparelho assegura uma desumidificação automática de recintos.

O ventilador aspira o ar húmido na entrada de ar traseira (5) através do filtro de ar, do vaporizador e do condensador que se encontra atrás. No vaporizador frio, o ar é arrefecido abaixo do ponto de orvalho. O vapor de água contido no ar é depositado como a condensação ou geada, sobre as aletas do vaporizador. No condensador, o ar desumidificado e arrefecido é reaquecido a uma temperatura de aprox. 5 °C acima da temperatura ambiente e soprado para fora de novo. O ar assim preparado e mais seco é novamente misturado com o ar ambiente. Devido à constante circulação de ar ambiente através do aparelho, se reduz a humidade do ar no local de instalação. Dependendo da temperatura do ar e da humidade relativa do ar, a água condensada pinga constantemente, ou apenas durante as fases de descongelação periódicas, na bandeja de condensado e através do bocal de descarga integrado no tanque de condensado (6). Este está equipado para medir o nível com um flutuador.

O aparelho é fornecido para o comando e o controle de função com um painel de controle (7). Quando o nível máximo de água do tanque de condensado (6) é atingido, a luz de controlo do tanque de condensado pisca (ver "Elementos de comando") no painel de controlo (7) de cor vermelha. O aparelho se desliga. A lâmpada de controle do tanque de condensado só se apaga depois de reinserir o tanque de condensado (6) vazio e o aparelho irá retomar a operação automaticamente.

Opcionalmente, a água condensada pode ser derivada por meio de uma mangueira na conexão de condensado (3).

O aparelho permite uma redução da humidade do ar de até aprox. 30 %. Ele serve como uma ajuda adicional para secar roupa molhada ou roupas em salas residenciais ou de trabalho. Devido ao calor desenvolvido durante o funcionamento, a temperatura ambiente pode subir cerca de 1 a 4 °C.

Apresentação do aparelho

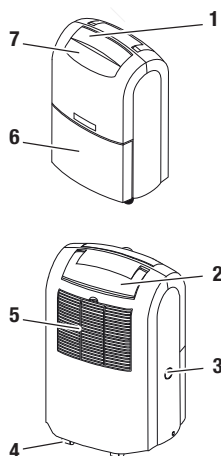

N°	Elemento de comando
1	Saída de ar
2	Alça de transporte
3	Tampa para a conexão de uma mangueira na conexão de condensado
4	Roletes de transporte
5	Entrada de ar
6	Tanque do condensado
7	Painel de comando

Dados técnicos

Parâmetro	Valor
Modelo	MD 05-30
Máx. potência de desumidificação	30 l / 24 h
Temperatura operacional	5-35 °C
Área de trabalho, humidade relativa do ar	40-100 %
Máx. potência de ar	200 m³/h
Conexão eléctrica	230 V / 50 Hz
Máx. consumo de potência	630 W
Segurança a cargo do proprietário	4,15 A
Tanque do condensado	5,5 l
Refrigerante	R410a
Quantidade de refrigerante	180 g
Peso	15,2 kg
Dimensões (AxPxL)	612 x 290 x 390 mm
Distância mínima de paredes / objectos	A: Em cima: 50 cm B: Atrás: 20 cm C: Do lado: 20 cm D: Na frente: 20 cm
Nível de pressão acústica LpA (1 m; conforme DIN 45635-01-KL3)	46 dB(A)

Esquema de conexões

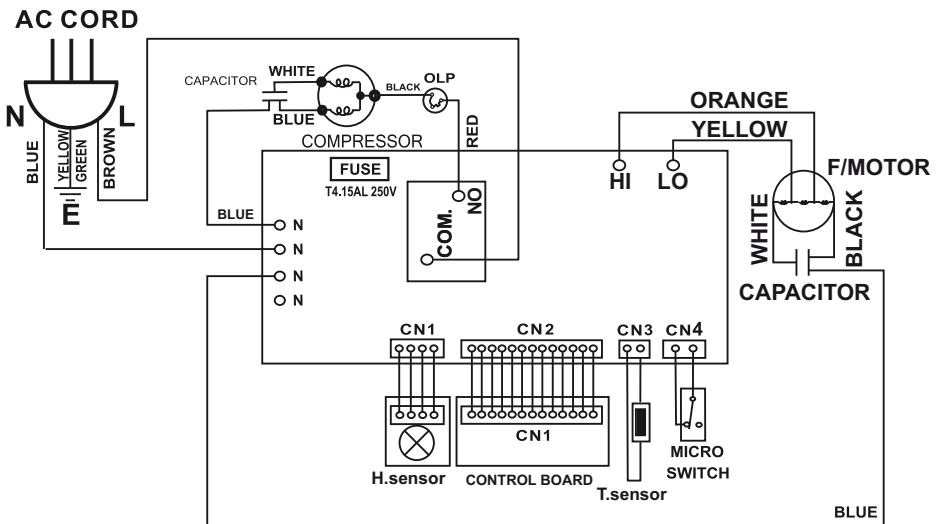

Segurança

Leia atentamente estas instruções de serviço antes de usar / operar o aparelho e mantê-las sempre nas imediações do local de instalação ou perto do aparelho!

- Não utilize o aparelho em ambientes explosivos.
- Não opere o aparelho em atmosfera que contenha óleo, enxofre, cloro ou sal.
- Coloque o aparelho verticalmente sobre uma base estável e nivelada.
- Não exponha o aparelho a jacto de água directo.
- Certifique-se de que a entrada e a saída de ar estejam livres.
- Certifique-se de que o lado de sucção esteja sempre livre de sujeira e de objectos soltos.
- Nunca insira objectos dentro do aparelho.
- Durante a operação, não cubra o aparelho cobri-lo nem o transporte.
- Certifique-se que todos os cabos eléctricos localizados fora do aparelho estejam protegidos contra danos (por exemplo, por animais).
- Selecione extensões para o cabo de conexão, tendo em conta a potência da conexão do aparelho, o comprimento do cabo e a finalidade da utilização. Evite sobrecarga eléctrica.
- Transportar o aparelho apenas na posição vertical e com tanque de condensado vazio.
- Eliminar o condensado coletado. Não beba o condensado. Há perigo de infecções!

O aparelho não é apropriado para a secagem de quartos e áreas com danos causados por água devido a uma ruptura de tubo ou inundação.

Uso pretendido

Utilize o aparelho MD 05-30 apenas para a secagem e desumidificação do ar e em conformidade com as especificações técnicas.

Ao uso pretendido pertencem:

- a secagem e a desumidificação de:
 - Salas de estar, dormitórios, salas de banho ou porões
 - lavandarias, casas de veraneio, caravanas, barcos
- a secagem constante de:
 - Armazéns, arquivos, laboratórios,
 - salas de banho, lavandarias e camarins, etc.

Uso inadequado

Não coloque o aparelho no chão molhado ou inundado. Não use o aparelho ao ar livre. Não coloque objectos, como por ex. roupas molhadas, para secar sobre o aparelho. Modificações não autorizadas, adições e conversões são proibidas no aparelho.

Qualificação pessoal

As pessoas que utilizam este aparelho devem:

- estar cientes dos perigos que surgem quando se trabalha com equipamentos eléctricos em ambientes húmidos.
- Tomar medidas de protecção contra contactos directos com partes energizadas.
- Ter lido e compreendido as instruções de serviço, especialmente o capítulo "Segurança".

As actividades de manutenção que requerem a abertura da carcaça só devem ser realizadas por empresas especializadas em técnica de refrigeração e condicionamento ou pela TROTEC®.

Perigos residuais



Perigo devido à corrente eléctrica!

Trabalhos em componentes eléctricos só devem ser realizados por um especialista autorizado!



Perigo devido à corrente eléctrica!

Remover a ficha da tomada antes de qualquer trabalho no aparelho!

**Cuidado!**

Para evitar danos no aparelho, não opere nunca o aparelho sem o filtro de ar!

**Perigo!**

Este aparelho pode ser perigoso se for usado de forma incorrecta ou por pessoas não treinadas e não para a sua finalidade! Observe as qualificações pessoais!

Comportamento em caso de emergência

1. Em um caso de emergência, separe o aparelho da fonte de corrente eléctrica.
2. Não conecte um aparelho defeituoso novamente à conexão de rede.

Transporte

O aparelho é fornecido com roletes de transporte e uma alça para a facilitar o transporte.

Observe as seguintes indicações **antes** de cada transporte:

1. Desligue o aparelho com o interruptor de rede (ver capítulo "Elementos de comando").
2. Puxar a ficha de rede da tomada. Não use o cabo de rede para puxar o aparelho!
3. Esvazie o tanque de condensado. Observe o condensado a gotejar.

Observe as seguintes indicações **depois** de cada transporte:

1. Colocar o aparelho na vertical após o transporte.
2. Só ligue o aparelho depois de uma hora!

Armazenamento

Quando não estiver em uso, guarde o aparelho como se segue:

- seco,
- sob tecto,
- na posição vertical em local protegido contra pó e luz directa do sol,

- possivelmente, com uma cobertura de plástico para proteger contra a entrada de poeira.
- A temperatura de armazenamento corresponde à faixa de temperatura indicada para a temperatura de funcionamento nos "Dados técnicos".

Comando

- Depois de ser ligado, o aparelho trabalha de forma completamente automática, até o desligamento pela bóia do reservatório de água condensada cheio.
- Para que o sensor de humidade de ar possa averiguar de forma correcta, o ventilador funciona continuamente até o aparelho ser desligado.
- Evitar portas e janelas abertas.

Instalação

Ao instalar o aparelho, observe as distâncias mínimas entre as paredes e os objectos listados no capítulo "Dados técnicos".

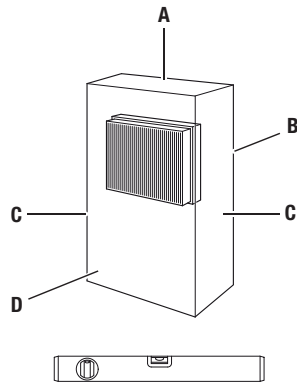

- Coloque o aparelho sobre uma base estável e nivelada.
- Coloque o aparelho, o quanto possível, no meio da sala e mantenha-o distante de fontes de calor.

- Ao instalar o aparelho, especialmente em áreas molhadas, como lavanderias, casas de banho e locais similares, é necessário proteger o aparelho usando um dispositivo de corrente residual (RCD = Residual Current protective Device) conforme as diretrizes.
- Certifique-se que os cabos de extensão estejam completamente desenrolados.

Display

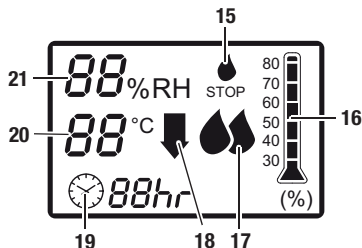

Informação sobre a capacidade de desumidificação

A capacidade de desumidificação depende:

- das propriedades locais
- da temperatura ambiente
- da humidade relativa do ar

Quanto maior a temperatura ambiente e a humidade relativa do ar, tanto maior a capacidade de desumidificação.

Para utilização em recintos domésticos é suficiente uma humidade relativa do ar de aprox. 50 a 60 %. Em armazéns e arquivos, a humidade do ar não deveria exceder um valor de aprox. 50%.

Nº	Elemento de comando
15	Tanque de condensado cheio ou não colocado correctamente.
16	Desejada humidade do ar (30-80 %)
17	Velocidade de ventilação: Uma gota: baixa velocidade de ventilação Duas gotas: alta velocidade de ventilação
18	Símbolo "Descongela"
19	Símbolo "Timer" com hora de funcionamento (1-12 horas)
20	Temperatura ambiente
21	Actual humidade do ar

Elementos de comando

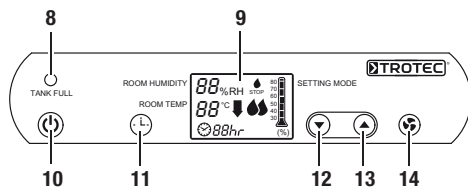

Nº	Elemento de comando
8	Luz de controlo do tanque de condensado (vermelha)
9	Display
10	Interruptor de rede: Liga e desliga o aparelho.
11	Tecla "TIMER"
12	Tecla de seta para baixo
13	Seta para cima
14	Tecla "FAN SPEED"

Colocação em funcionamento

Ligar o aparelho

1. Assegure-se de que o tanque de condensado esteja vazio e correctamente colocado. Caso contrário, o aparelho não funciona!
2. Conecte o cabo de alimentação a uma tomada de rede devidamente protegida.
3. Verificar se a luz de controle do tanque de condensado (8) está apagada.
4. Ligar o aparelho com o interruptor de rede (10).
5. Ao usar o aparelho pela primeira vez, ajuste a desejada humidade do ar com a tecla de seta (12) em < 30 %.
6. Deixar o aparelho funcionar durante aprox. uma hora.
7. Regular o nível de funcionamento do aparelho, ajustando a desejada humidade do ar, com as teclas de seta (12 e 13), em um valor entre 30 e 80 %.
8. Regular a velocidade de ventilação do aparelho, premindo a tecla "FAN SPEED" (14).

Modo de funcionamento "Funcionamento normal"

O higróstato incorporado liga e desliga a desumidificação de acordo com o valor da humidade do ar.

Modo de funcionamento "Funcionamento permanente"

O aparelho desumidifica continuamente o ar, independentemente do teor de humidade.

Modo de funcionamento "Descongelamento automático"

A humidade contida no ar condensa ao ser esfriada e cobre, dependendo da temperatura do ar e da humidade relativa do ar, as aletas do vaporizador com gelo. O descongelamento automático activa o ciclo de descongelamento assim que for necessário. Durante o ciclo de descongelamento, a desumidificação é brevemente interrompida e o símbolo "Descongelamento" (18) aparece. O descongelamento automático é activado automaticamente no funcionamento normal.

Descongelamento automático

Se a temperatura ambiente for inferior a 15 °C, o vaporizador congela durante desumidificação. Em seguida o aparelho realiza um descongelamento automático.

- O descongelamento automático é interrompido assim que o interruptor de rede (10) ou as teclas de seta (12 e 13) forem accionados.

Não desligue o aparelho durante o descongelamento automático. Não puxe a ficha de rede da tomada de rede.

Ajustar o tempo de funcionamento

1. Pressionar a tecla "TIMER" (11), para ajustar o tempo de funcionamento do aparelho. Premir repetidamente a tecla, até o tempo de funcionamento desejado (entre 1 e 12 horas) ser exibido. O aparelho é automaticamente desligado após o decorrer do tempo de funcionamento ajustado.
2. Para desactivar esta função, pressione a tecla "TIMER" (11) repetidamente, até o tempo de funcionamento "00" ser exibido.

Esvaziar o tanque de condensado

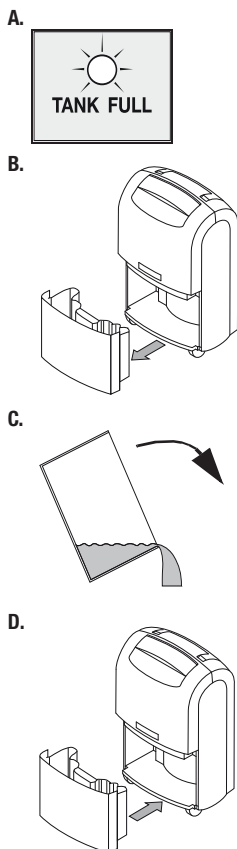

Funcionamento com mangueira encaixada na conexão de condensado

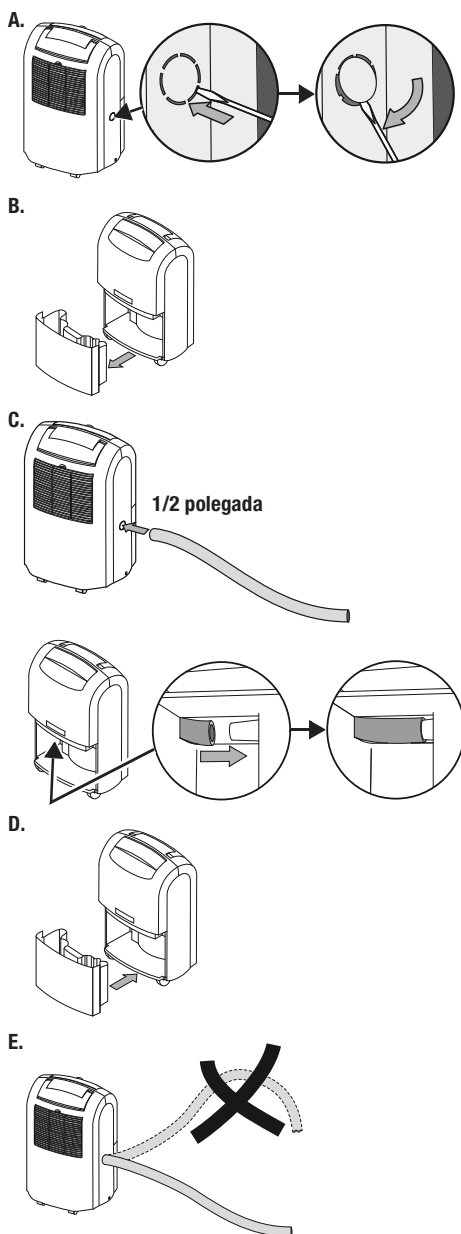

Retirada de serviço

1. Desligue o aparelho com o interruptor de rede (veja capítulo "Elementos de comando").
2. Não toque na ficha de rede com as mãos húmidas ou molhadas.
3. Puxar a ficha de rede da tomada de rede.
4. Esvazie o reservatório de água condensada e seque-o com um pano limpo. Observe o condensado a gotejar.
5. Limpe o aparelho e, especialmente, o filtro de ar de acordo com o capítulo "Manutenção".
6. Armazenar o aparelho de acordo com o capítulo "Armazenamento".

Erros e avarias

O aparelho foi testado várias vezes durante a produção quanto ao funcionamento perfeito. No entanto, se algum problema ocorrer, verifique se o aparelho de acordo com a lista a seguir.

O aparelho não começa a funcionar:

- Controlar a conexão de rede (230 V/1 ~/50 Hz).
- Verificar se a ficha de rede apresenta danos.
- Permita que o sistema eléctrico seja controlado por um especialista em refrigeração e sistemas de ar condicionado ou pela TROTEC®.

O aparelho funciona mas não há condensação:

- Verificar se o tanque de condensado está correctamente posicionado. Verificar o nível do tanque de condensado, e esvaziar se necessário. A luz de controle do tanque de condensado não deve acender.
- Verificar se o flutuador no tanque de condensado está sujo. Se necessário, limpe o flutuador e o tanque de condensado. O flutuador deve poder se movimentar.

- Controlar a temperatura ambiente. A faixa de trabalho do aparelho se encontra entre 5 e 35 °C.
- Certifique-se que a humidade relativa do ar corresponda às especificações técnicas (min. 40%).
- Verifique o modo de funcionamento ajustado. A humidade do ar no local de instalação deve estar acima da faixa ajustada. Se necessário, reduza a desejada humidade do ar com a tecla de seta (12).
- Verificar se o filtro de ar está sujo. Se necessário, limpe ou substitua o filtro de ar.
- Controle o lado de fora do condensador para verificar se há sujidades (ver o capítulo "Manutenção"). Um condensador sujo deve ser limpo por um especialista em refrigeração e sistemas de ar condicionado ou pela TROTEC®.

O aparelho faz barulho ou vibra, escapa condensado:

- Assegure-se de que o aparelho está nivelado e sobre uma superfície plana.

O aparelho se torna muito quente, faz muito barulho ou perde potência:

- Verificar se as aberturas de ar estão sujas. Remover todas as sujidades externas.
- Controlar o interior do aparelho e, em particular o ventilador, a carcaça do ventilador, o vaporizador e o condensador pelo lado de fora para verificar se há sujidades (ver "Manutenção"). Um interior do aparelho sujo deve ser limpo por um especialista em refrigeração e sistemas de ar condicionado ou pela TROTEC®.

O seu aparelho não funciona perfeitamente após os controles?

Leve o aparelho a um especialista em refrigeração e sistemas de ar condicionado ou à TROTEC®.

Manutenção

Intervalos de manutenção

Intervalo de manutenção e de tratamento	antes de cada colocação em funcionamento	quando necessário	no mínimo a cada 2 semanas	no mínimo a cada 4 semanas	no mínimo anualmente
Esvaziar o tanque do condensado		X			
Controlar as aberturas de aspiração e de sopro quanto a sujidades e detritos e limpar se necessário	X				
Limpeza do exterior		X			X
Controle visual do interior do aparelho quanto a sujidades		X		X	
Controlar as grades de aspiração e os filtros de ar quanto a sujidades e detritos e limpar ou substituir se necessário	X		X		
Controlar quanto a danos	X				
Controlar os parafusos de fixação		X			X
Funcionamento de ensaio					X

Protocolo de manutenção e de tratamento

Tipo de aparelho: N° do aparelho:

Intervalo de manutenção e de tratamento	1	2	3	4	5	6	7	8	9	10	11	12	13	14	15	16
Controlar as aberturas de aspiração e de sopro quanto a sujidades e detritos e limpar se necessário																
Limpeza do exterior																
Controle visual do interior do aparelho quanto a sujidades																
Controlar as grades de aspiração e os filtros de ar quanto a sujidades e detritos e limpar ou substituir se necessário																
Controlar quanto a danos																
Controlar os parafusos de fixação																
Funcionamento de ensaio																
Observações:																

1 Data: Assinatura:	2 Data: Assinatura:	3 Data: Assinatura:	4 Data: Assinatura:
5 Data: Assinatura:	6 Data: Assinatura:	7 Data: Assinatura:	8 Data: Assinatura:
9 Data: Assinatura:	10 Data: Assinatura:	11 Data: Assinatura:	12 Data: Assinatura:
13 Data: Assinatura:	14 Data: Assinatura:	15 Data: Assinatura:	16 Data: Assinatura:

Actividades antes do início da manutenção

1. Não toque na ficha de rede com as mãos húmidas ou molhadas.
2. Puxe a ficha de rede da tomada antes de todos os trabalhos!
3. Não remova o flutuador do tanque de condensado.



As actividades de manutenção que requerem a abertura da carcaça só devem ser realizadas por empresas especializadas em técnica de refrigeração e condicionamento ou pela TROTEC®.

Controle visual do interior do aparelho quanto a sujidades

1. Retire o filtro de ar (ver capítulo "Limpar as entradas de ar e o filtro de ar").
2. Iluminar as aberturas do aparelho com uma lanterna.
3. Controlar o interior do aparelho quanto a sujidades.
4. Se verificar uma densa camada de pó, o aparelho sujo deverá ser limpo por um especialista em refrigeração e sistemas de ar condicionado ou pela TROTEC®.
5. Recolocar o filtro de ar.

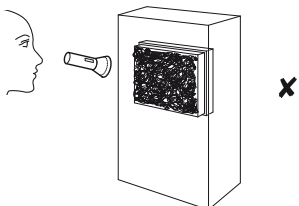
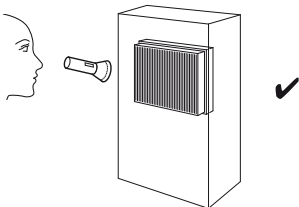

Limpeza da carcaça e do tanque de condensado

1. Para limpeza, utilize um pano macio que não solte fiapos.
2. Humedeça o pano com água limpa. Não utilize aerossóis, solventes, álcool ou outros produtos abrasivos para humedecer o pano.

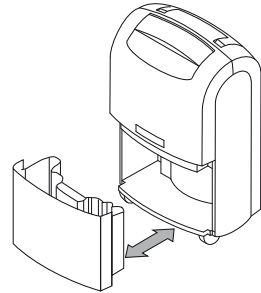

Limpeza das entradas de ar e do filtro de ar



Cuidado!

Certifique-se antes de substituir o filtro de ar, de que este não esteja danificado e esteja seco!

A.

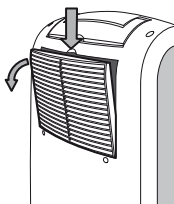

B.

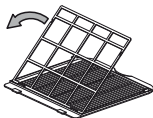

C.

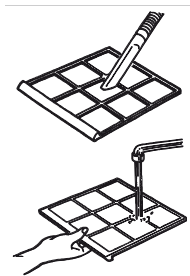

D.

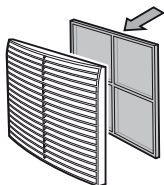

E.

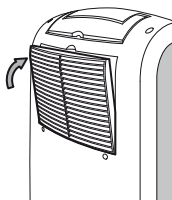

Vista geral das peças sobressalentes e lista de peças sobressalentes

Nota!

Os números de posição das peças sobressalentes são diferentes dos números de posição dos componentes usados nas instruções de serviço.

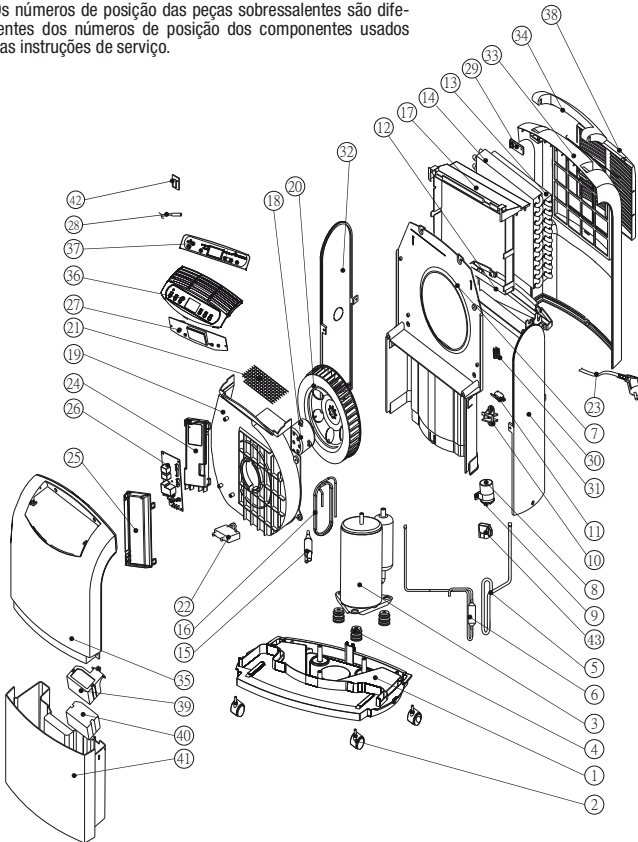

N°	Peça sobressalente
1	Base Pan
2	Turning Wheel Assembly
3	Compressor Assembly (35D042-A1-ABDA)
4	Rubber Attenuator
5	Suction Pipe
6	Discharge Pipe
7	Plate
8	Capacitor (10 uF / 450 V) (For Compressor (3))
9	Fix Metal
10	Fixture 1
11	Micro Switch
12	Drainage Pan
13	Evaporator Assembly (2R11S17FPI)
14	Condenser Assembly (2R11S21FPI)
15	Y Tube
16	Capillary Tube
17	Fixture 2
18	Fan Motor (LS-16D2-01)
19	Fan Casing
20	Blower Wheel
21	Screen
22	Capacitor (1.5 uF / 450 V) (For Fan Motor (18))
23	Power Supply Cord Complete
24	Fixture 3
25	Cover
26	Control Board
27	Pc Board
28	Sensor 1
29	Fixture 4
30	Fix Metal
31	Side Plate R
32	Side Plate L
33	Pear Panel
34	Handle
35	Front Panel
36	Control Plate
37	Control Panel
38	Intake Grille (Complete)
39	Tank Lid
40	Float
41	Drain Bucket
42	Sensor 2
43	Cover

Eliminação



Na União Europeia, os aparelhos electrónicos não devem ser deitados no lixo doméstico, mas devem ser descartados de forma correcta - em conformidade com a Directiva 2002/96/CE DO PARLAMENTO E DO CONSELHO EUROPEU de 27 de Janeiro de 2003 sobre resíduos de equipamentos eléctricos e electrónicos. Elimine este aparelho no final da sua vida útil, em conformidade com os requisitos regulamentares aplicáveis.

O aparelho é operado com um refrigerante ecológico e neutro em relação à camada de ozónio (ver capítulo "Dados técnicos"). Elimine o refrigerante / a mistura de óleo mistura, que se encontra no aparelho, de acordo com a legislação nacional aplicável.

Declaração de conformidade

De acordo com a directiva CE de Baixa Tensão 2006/95/CE, Anexo III, parte B e a directiva CE 2004/108/CE relativa à compatibilidade electromagnética.

Declaramos que o desumidificador MD 05-30 foi desenvolvido, construído e produzido em conformidade com as directivas CE mencionadas acima.

Normas harmonizadas aplicadas:

IEC 60335-1:2001/A2:2006

IEC 60335-2-40:2002/A1:2005

IEC 62233:2005

A marcação **CE** se encontra na placa de características do aparelho.

Fabricante:

Trotec GmbH & Co. KG Telefone: +49 2452 962-400

Grebener Straße 7 Fax: +49 2452 962-200

D-52525 Heinsberg E-Mail: info@trotec.de

Heinsberg, 19.04.2012

Gerente: Detlef von der Lieck



TROTEC® GmbH & Co. KG • Grebbener Straße 7 • D-52525 Heinsberg

Tel.: +49 2452 962-400 • Fax: +49 2452 962-200

www.trotec.com • E-Mail: info@trotec.com